



Міністерство освіти і науки України
ДЕРЖАВНИЙ БІОТЕХНОЛОГІЧНИЙ УНІВЕРСИТЕТ
Факультету менеджменту, адміністрування та права
Кафедра права та європейської інтеграції

М. М. Топоркова
Т. В. Дуюнова
О. О. Дума
Л. В. Півненко

ПРАВОЗНАВСТВО

Робочий зошит в схемах і таблицях
для здобувачів рівня вищої освіти бакалавр
усіх спеціальностей

**Міністерство освіти і науки України
ДЕРЖАВНИЙ БІОТЕХНОЛОГІЧНИЙ УНІВЕРСИТЕТ
Факультету менеджменту, адміністрування та права
Кафедра права та європейської інтеграції**

М. М. Топоркова
Т. В. Дуюнова
О. О. Дума
Л. В. Півненко

ПРАВознавство

Робочий зошит в схемах і таблицях
для здобувачів рівня вищої освіти бакалавр
усіх спеціальностей

Затверджено
рішенням навчально-методичної
комісії факультету МАП
Протокол № 9
від 13 травня 2024 р.

Харків 2024

Схвалено на засіданні кафедри права та європейської інтеграції
Державний біотехнологічний університет (Протокол № 14 від 10 травня 2024
року)

УДК 34(072)

П 69

Рецензенти:

Пижова Марина Олександрівна, доктор юридичних наук, доцент,
адвокат, проректор з наукової роботи Державного податкового університету,
консультант Комісії з питань юридичної освіти та обізнаності.

Іванова Ганна Сергіївна, доктор юридичних наук, доцент кафедри
права та європейської інтеграції.

П 69

Правознавство : робочий зошит в схемах і таблицях для
студентів усіх спеціальностей / М. М. Топоркова, Т. В. Дуюнова, О.
О. Дума, Л. В. Півненко. – Харків : ДБТУ, 2024. – 168 с.

Навчальне видання підготовлено у відповідності до робочої програми навчальної
дисципліни «Правознавство». Схематичний матеріал в навчальному процесі сприяє більш
ефективному засвоєнню навчальних матеріалів, підвищує мотивацію та інтерес до
навчання, пізнавальну самостійність та активність студентів у навчальному процесі.

Робочий зошит в схемах і таблицях призначений для студентів вищих навчальних
закладів, неюридичних спеціальностей, які вивчають курс «Правознавство».

УДК 34(072)

© М. М. Топоркова, Т. В. Дуюнова,
О. О. Дума, Л. В. Півненко, 2024
© Державний біотехнологічний
університет, 2024

ЗМІСТ

Вступ.....	3
Тема 1. Основи теорії держави.....	5
Тема 2. Основи теорії права.....	15
Тема 3. Основи конституційного права України.....	36
Тема 4. Судова система та правоохоронні органи України.....	47
Тема 5. Основи міжнародного публічного права.....	62
Тема 6. Основи міжнародного приватного права.....	70
Тема 7. Основи цивільного права України.....	77
Тема 8. Основи сімейного права України.....	90
Тема 9. Основи трудового права України.....	98
Тема 10. Основи фінансового права України.....	116
Тема 11. Основи адміністративного права України.....	134
Тема 12. Основи кримінального права України.....	143
Тема 13. Основи цивільного процесуального права України.....	150
Тема 14. Основи господарського процесуального права України.....	161

ВСТУП

Успішний розвиток нашої держави неможливий без активної й свідомої участі у громадському, політичному житті більшості громадян, молоді, студентства. Але конструктивною, позитивною така участь може бути лише в тому разі, коли громадяни володіють певним обсягом знань з теорії існування та діяльності держави, її устрою, чинного законодавства.

Проблема правового виховання, ознайомлення з чинним законодавством набула великої актуальності. Однією з важливих ланок цього процесу є вивчення дисципліни «Правознавство».

Правознавство є базовою, фундаментальною юридичною дисципліною, а її вивчення виступає найважливішою складовою процесу формування майбутнього фахівця. У процесі освоєння теоретико-правового матеріалу у студентів утворюється основа для вивчення інших юридичних дисциплін, підвищується загальна і правова культура.

Цінність схем і визначень полягає в тому, що вони в концентрованому системному вигляді ілюструють основні теоретичні положення, створюють свого роду «скелет» дисципліни, що вивчається і схематичний виклад понять буде сприяти кращому засвоєнню матеріалу. Але до схем потрібно ставитися саме як до допоміжного навчального засобу, маючи на увазі, що вони відображають лише деякі, хоча і головні, основні сторони досліджуваного поняття. Всіх деталей в схемах бути не може.

Даний робочий зошит має на меті допомогти студентам оволодіти програмою навчального курсу.

Посібник рекомендований для студентів неюридичних спеціальностей.

ТЕМА 1. ОСНОВИ ТЕОРІЇ ДЕРЖАВИ

1. Держава: поняття та ознаки

Держава – _____

Ознаки держави:

1	
2	
3	
4	
5	
6	
7	

Основні теорії походження держави:

№ п/п	Назва теорії	Представники	Коротка характеристика
1	Патріархальна (батьківська)		
2	Теологічна (релігійна)		
3	Договірна (суспільного договору)		
4	Завоювання (наси́льства)		
5	Органічна		
6	Психологічна		
7	Технократична		
8	Класова (економічна)		

9	Сакральна (харизматична)		
10	Космічна		
11	Демографічна		
12	Расова		
13	Географічного детермінізму		
14	Олігархічна		
15	Теорія неолітичної революції		
16	Багатофакторна теорія		

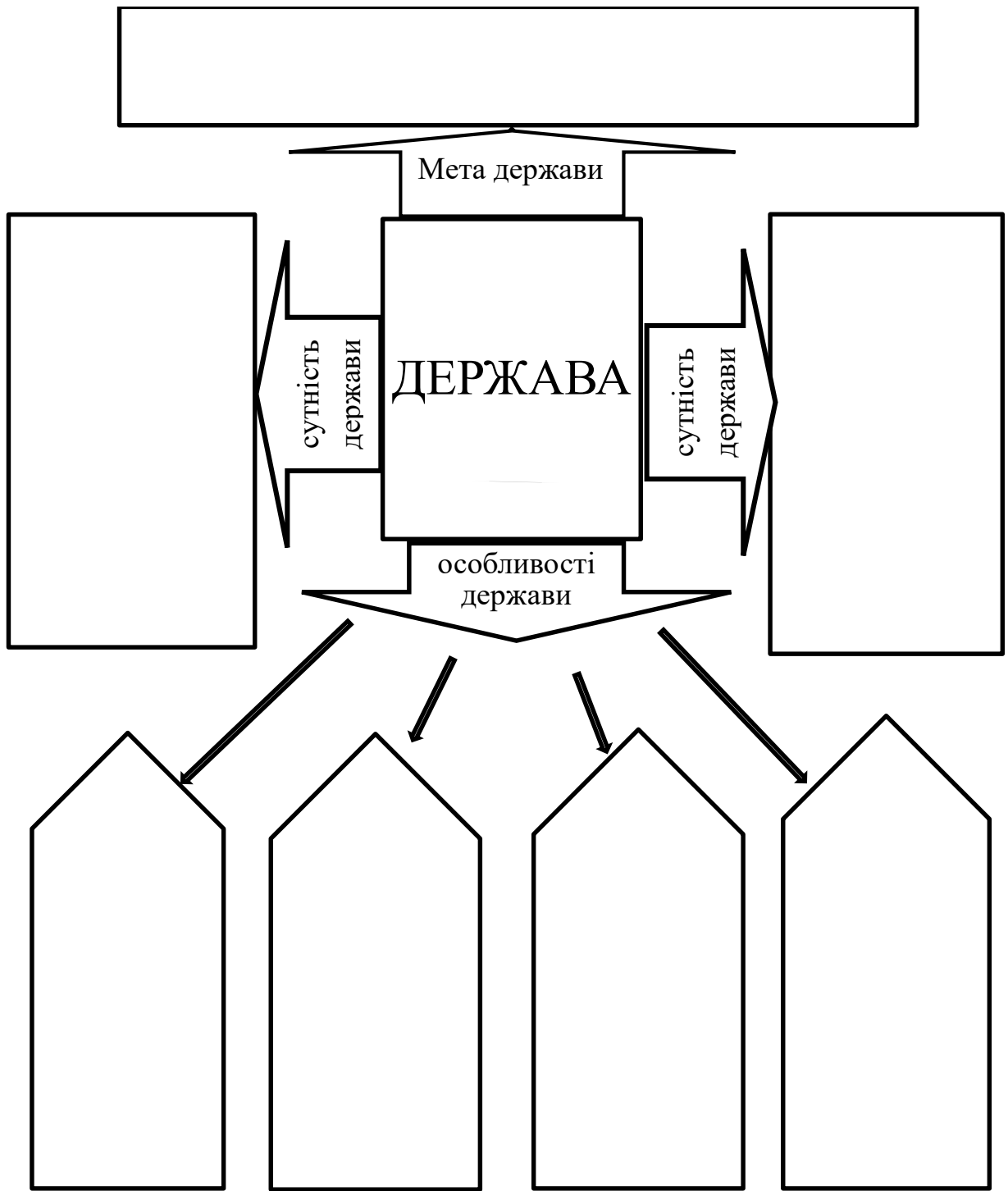

**ОСНОВНІ ОЗНАКИ, ЯКІ ВІДРІЗНЯЮТЬ ДЕРЖАВУ ВІД
ІНШИХ ОРГАНІЗАЦІЙ У СОЦІАЛЬНО НЕОДНОРІДНОМУ
СУСПІЛЬСТВІ**

ДЕРЖАВА

ІНШІ ОРГАНІЗАЦІЇ

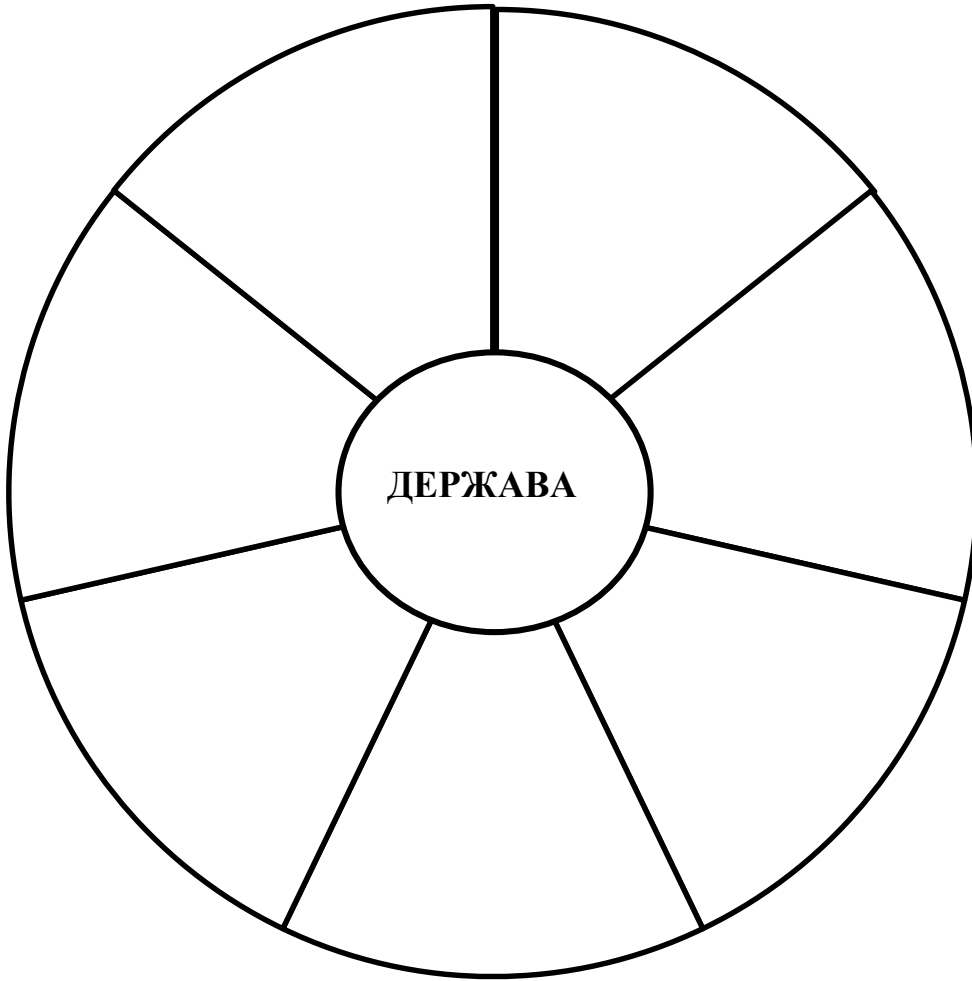

2. Функції держави: поняття і класифікація

Функції держави – _____

За соціальною значущістю

Two empty rectangular boxes stacked vertically, connected by a vertical line on the left side.

Залежно від територіальної спрямованості

Two empty rectangular boxes stacked vertically, connected by a vertical line on the left side.

За часом здійснення

Two empty rectangular boxes stacked vertically, connected by a vertical line on the left side.

За сферами суспільного життя

Three empty rectangular boxes stacked vertically, connected by a vertical line on the left side.

A series of horizontal lines for writing, consisting of 20 lines.



3. Форма держави

Форма держави – _____

Основні типи держав		Стисле пояснення, приклади
Форма державного правління	<i>Монархія</i>	Абсолютна (необмежена)
		Деспотична
		Теократична
		Парламентська
		Дуалістична

	<i>Республіка</i>	Президентська	
		Парламентська	
		Змішана (президентсько-парламентська, парламентсько-президентська)	
Форма територіального устрою	<i>Проста</i>	Унітарна	
		Автономія	
	<i>Складна</i>	Федерація	
		Конфедерація	
		Імперія	

Політичний режим	<i>Демократичний</i>	Ліберальний	
		Радикальний	
		Консервативний	
	<i>Антидемократичний</i>	Авторитарний	
		Деспотія	
		Аристократія	
		Фашизм	
		Тоталітарний	
	<i>Перехідні</i>		

ТЕМА 2. ОСНОВИ ТЕОРІЇ ПРАВА

1. Поняття та ознаки права

Право – _____

Ознаки права:

1	
2	
3	
4	
5	
6	
7	
8	
9	

Основні теорії походження права

№ п/п	Назва теорії	Представники	Коротка характеристика
1	Божественного походження права		
2	Природно-правова		
3	Психологічна		
4	Марксистська		
5	Примирення		

2. Функції права

Функції права – _____

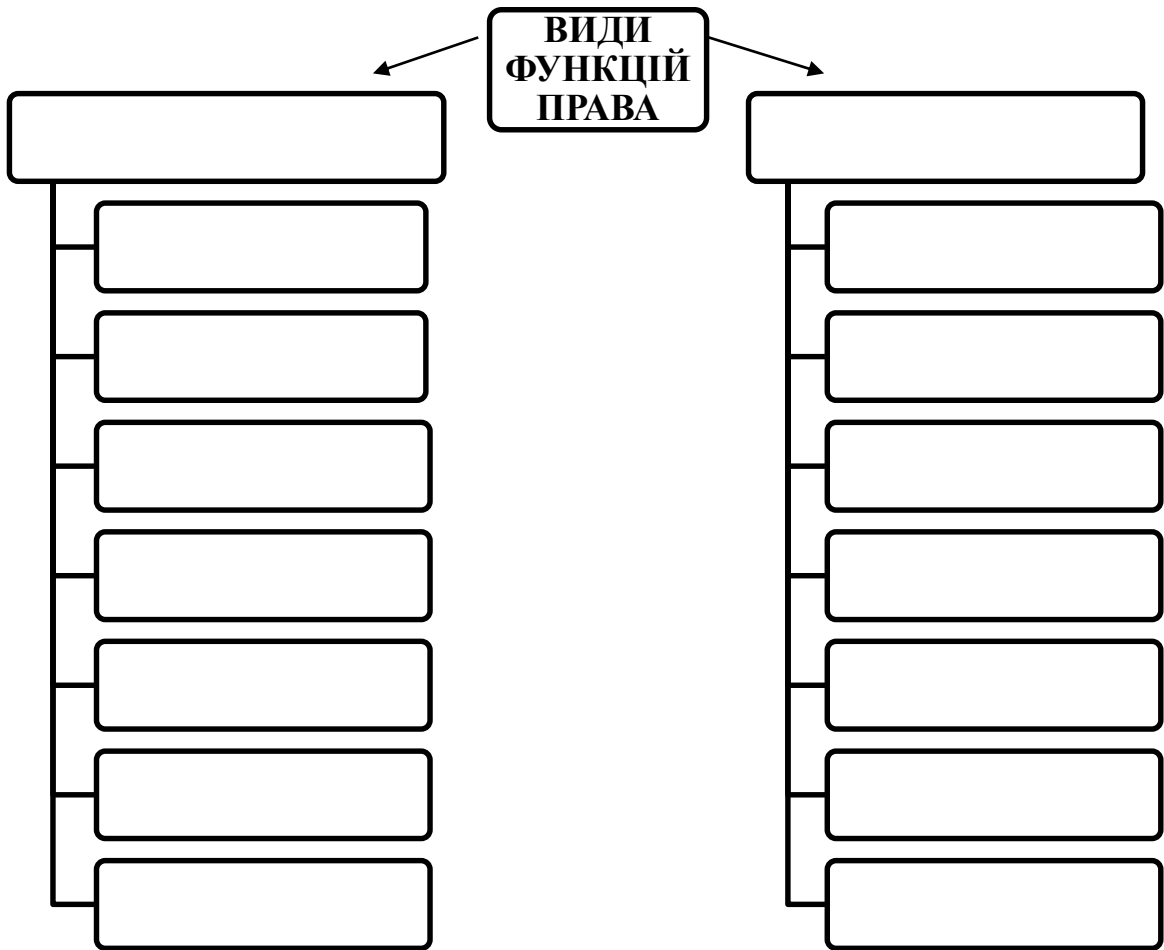
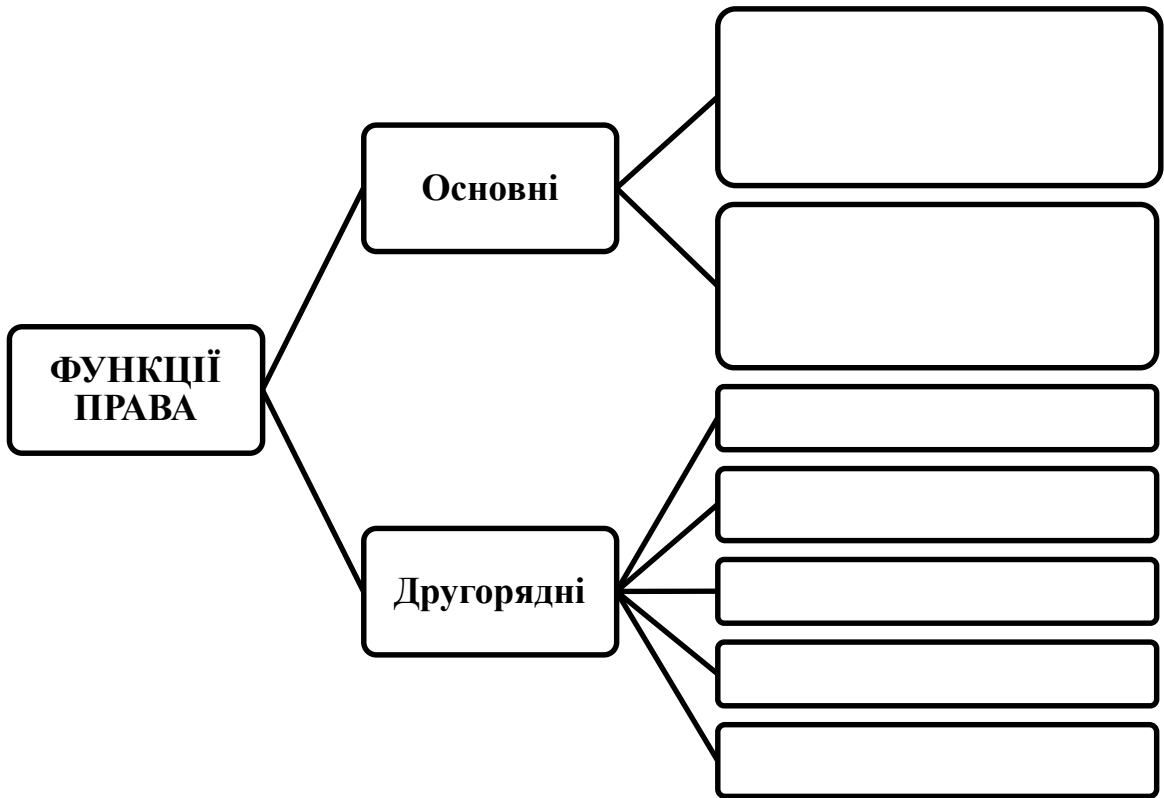

3. Правове регулювання, його предмет, метод, засоби та форми

Правове регулювання – _____

Предмет – _____

Метод – _____

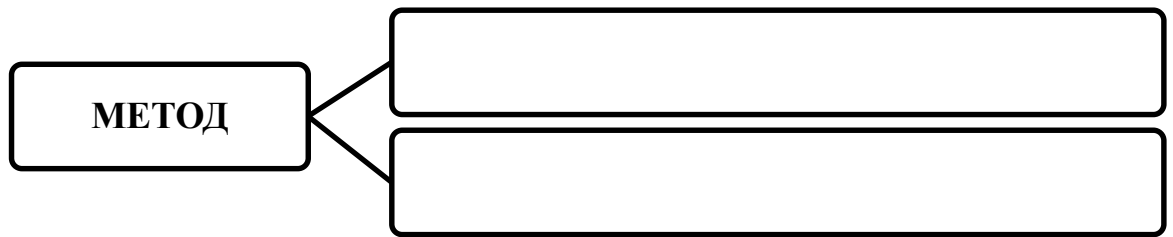

Кожен метод правового регулювання складається з окремих **способів**

(прийомів) правового регулювання:

1	
2	
3	
4	
5	
6	
7	
8	

У залежності від масштабу впливу правове регулювання здійснюється у двох основних формах:

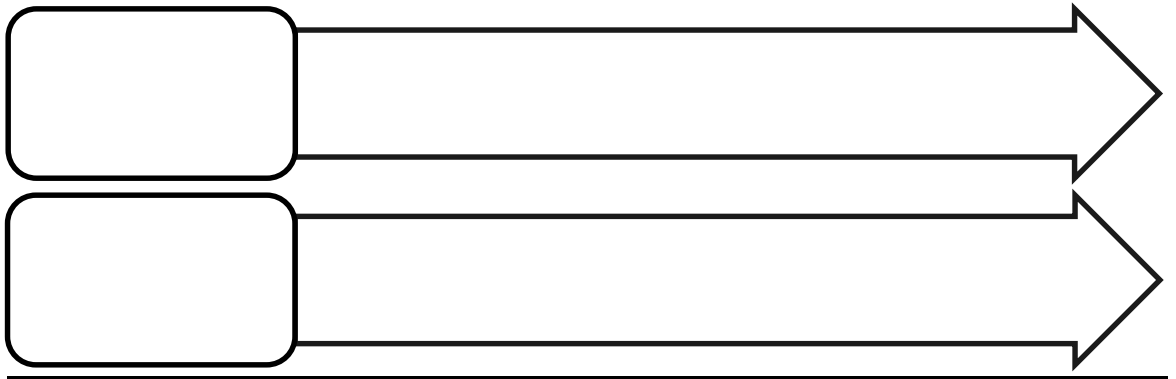

4. Система права та її структурні елементи

Система права – _____

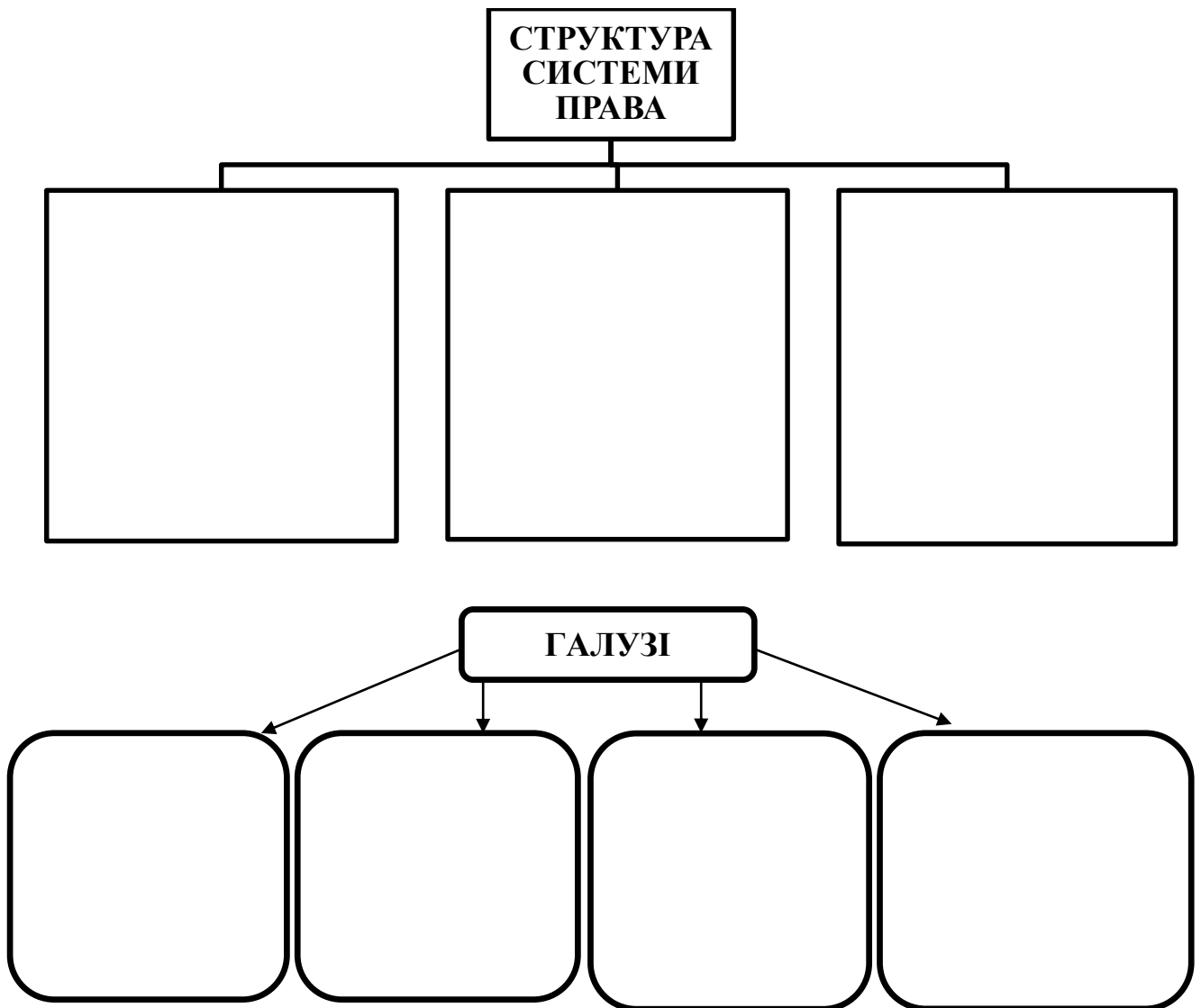

Норма права - _____

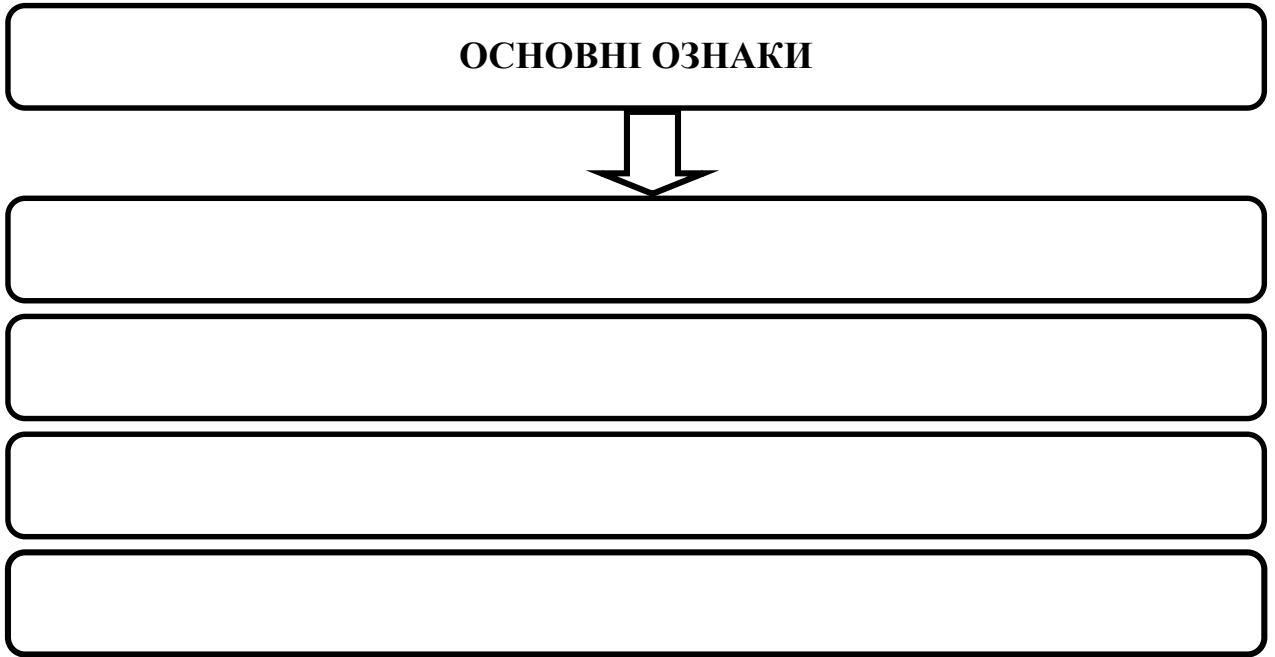

5. Форми права

Форми права – _____

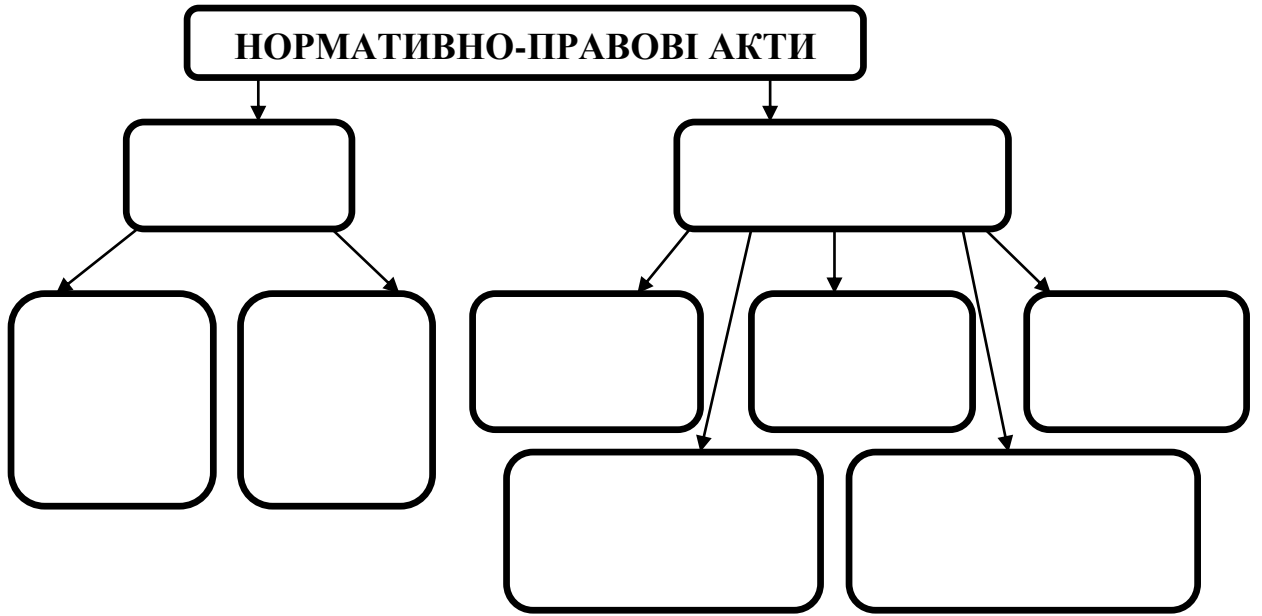

Систематизація законодавства

Форма систематизації	Зміст поняття	Види
Інкорпорація		

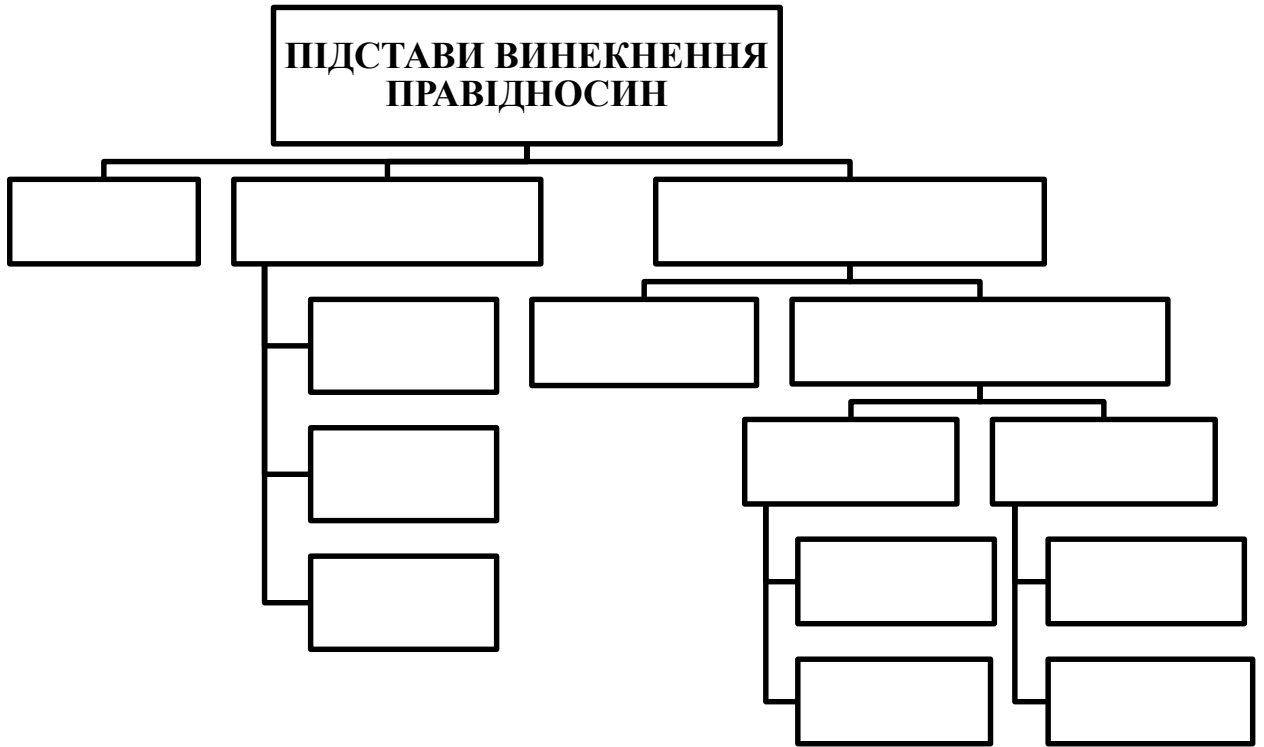

Правосубєктність – _____

Правоздатність – _____

Дієздатність – _____

Деліктоздатність – _____

Юридичний факт – _____

Дія – _____

Подія – _____

Юридичні вчинки – _____

Юридичні акти – _____

7. Правопорушення: ознаки і види

Правопорушення – _____

ОСНОВНІ ОЗНАКИ



Seven empty rounded rectangular boxes stacked vertically, intended for listing the main signs.

Twelve horizontal lines for additional notes or details.

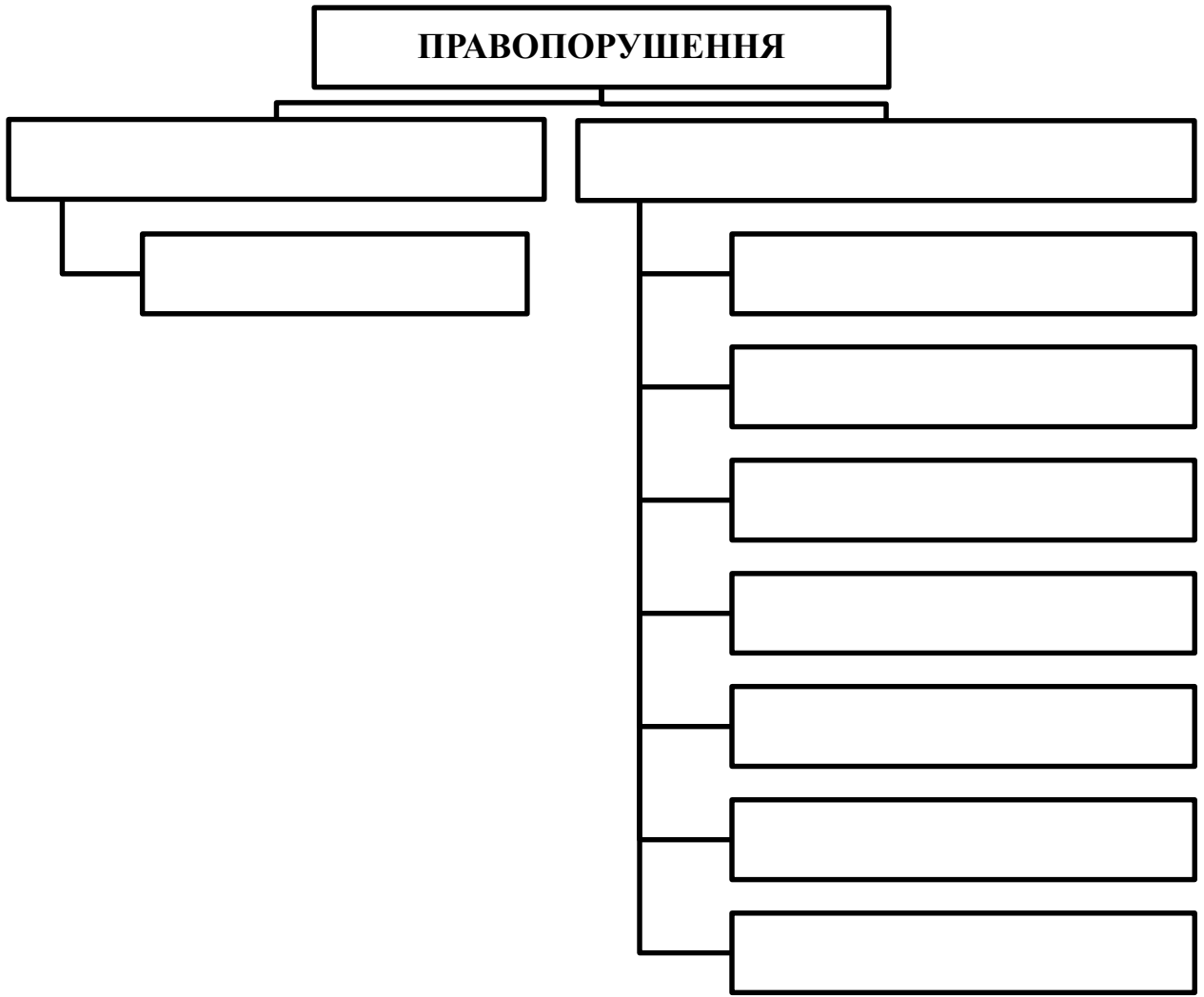

Злочин (кримінальне правопорушення) – _____

Проступок – _____

Адміністративні правопорушення (проступки) – _____

Цивільно-правові правопорушення (проступки) – _____

Дисциплінарні правопорушення (проступки) – _____

Матеріальні правопорушення (проступки) – _____

Конституційні правопорушення (проступки) – _____

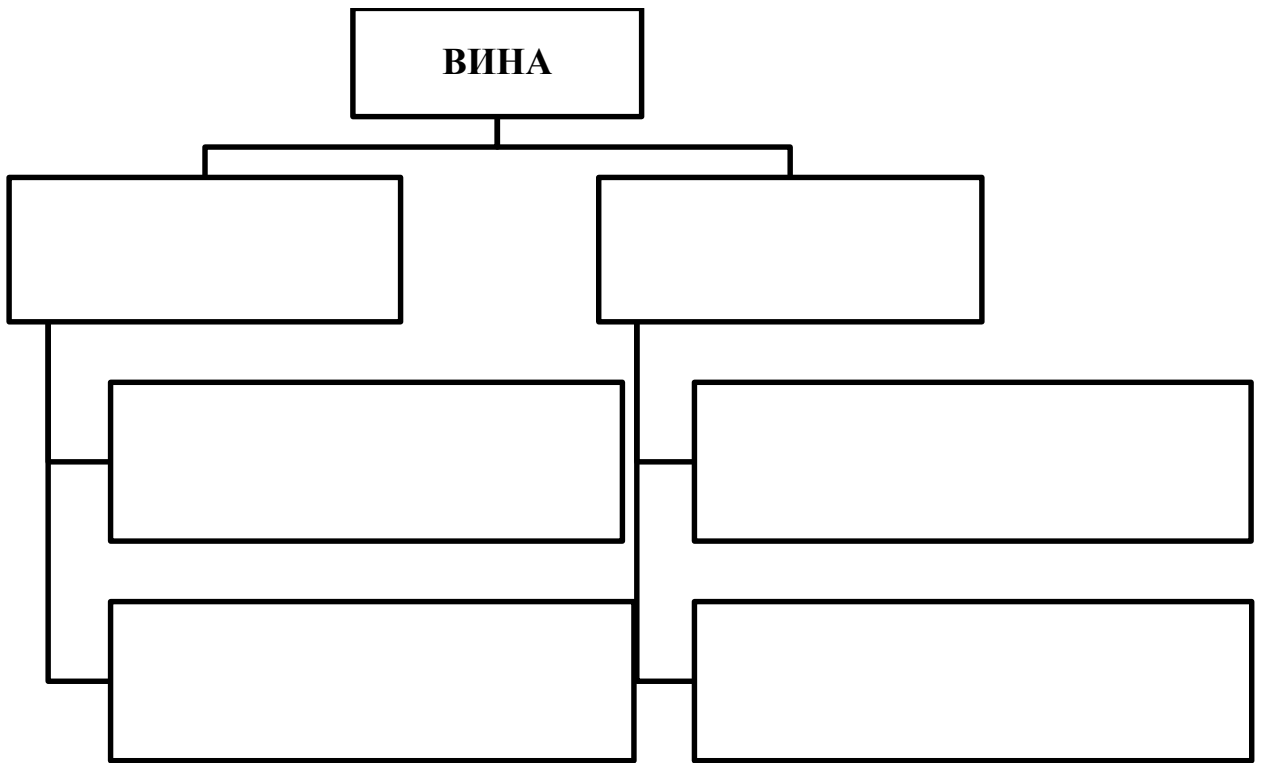

8. Юридична відповідальність

Юридична відповідальність – _____

ОСНОВНІ ОЗНАКИ



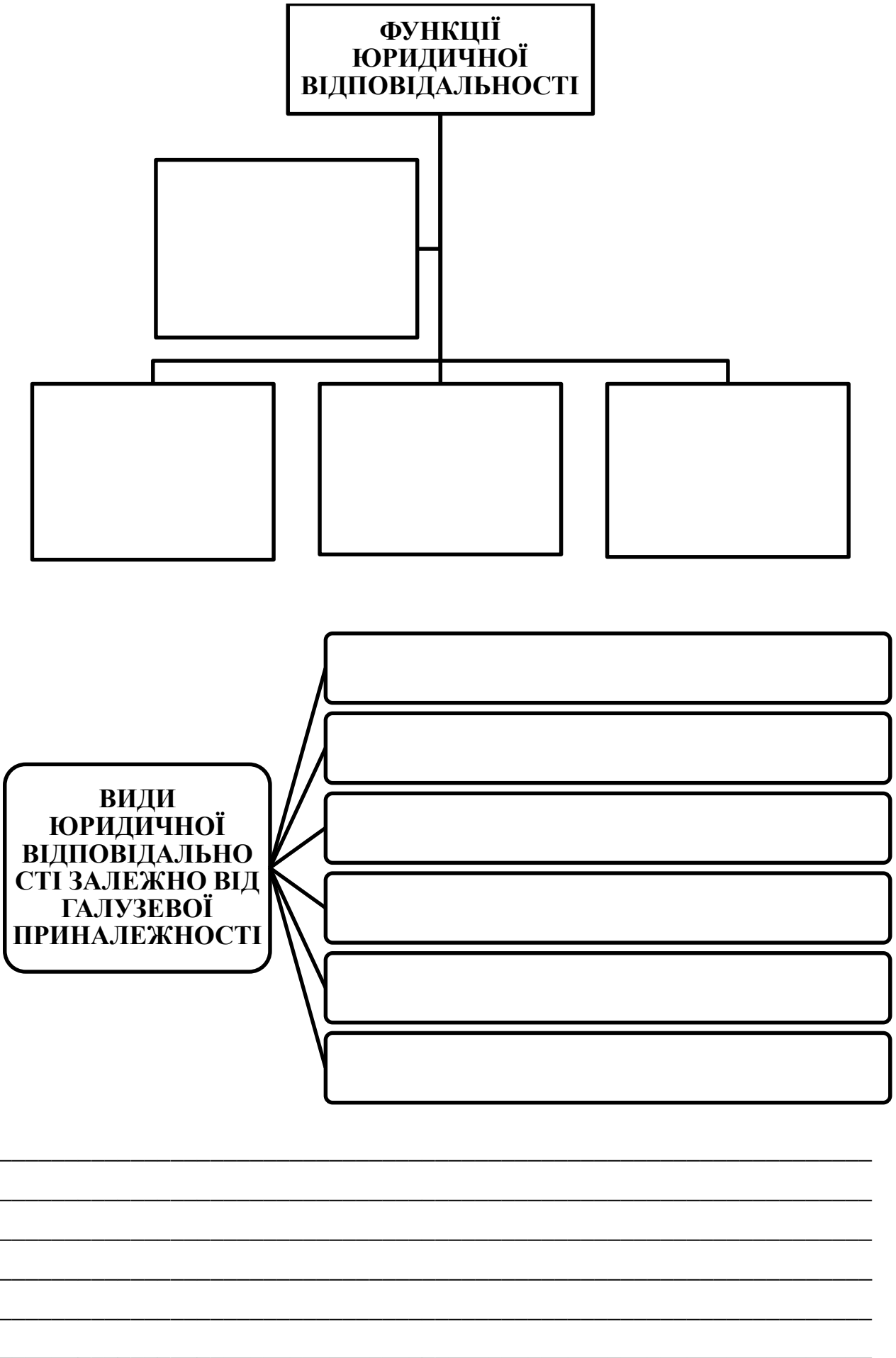

ТЕМА 3. ОСНОВИ КОНСТИТУЦІЙНОГО ПРАВА УКРАЇНИ

1. Поняття, предмет та метод конституційного права

Конституційне право України – _____

Предмет конституційного права України _____

Предмет конституційного права опосередковує собою чотири групи (блоки) суспільних відносин.

1	
2	
3	
4	

Суверенітет народу – _____

Методи конституційного права – _____

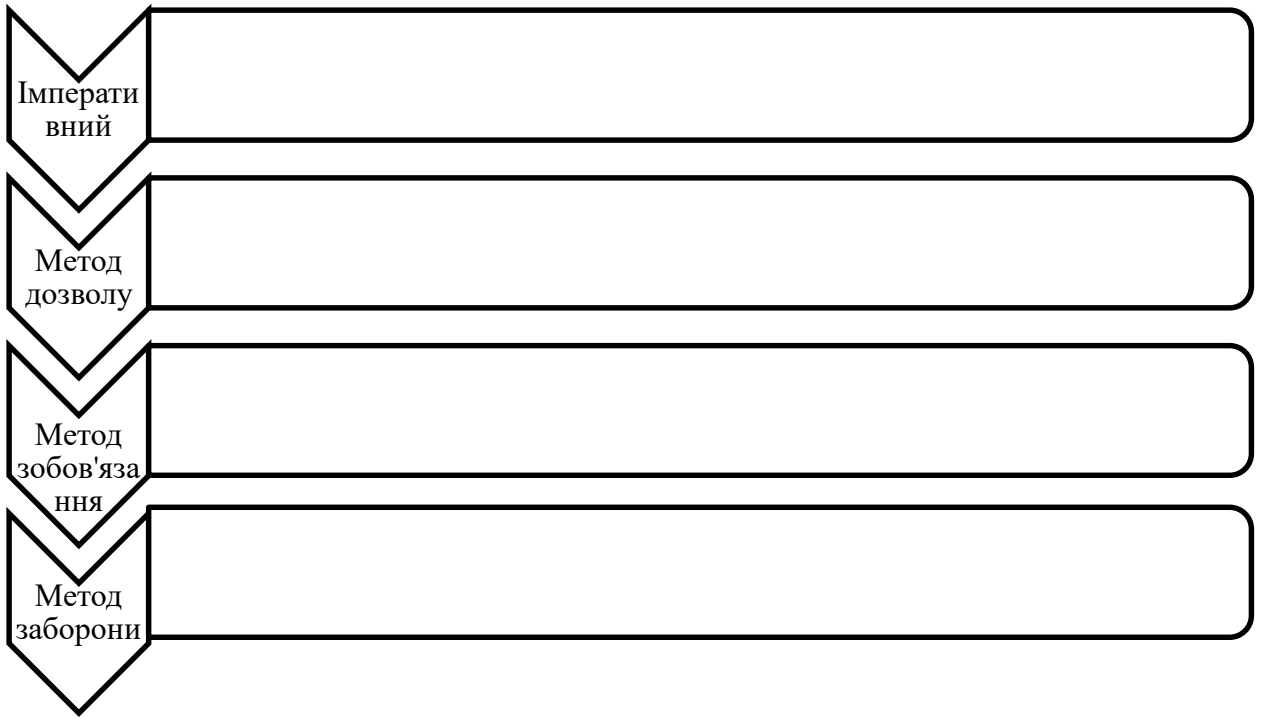

2. Конституційно-правові норми

Конституційно-правова норми – _____



Конституційні правовідносини – _____

Суб'єктами конституційно-правових відносин є:

1	
2	
3	
4	
5	
6	
7	
8	
9	

3. Система конституційного права

Система конституційного права – _____

Принципи конституційного права – _____

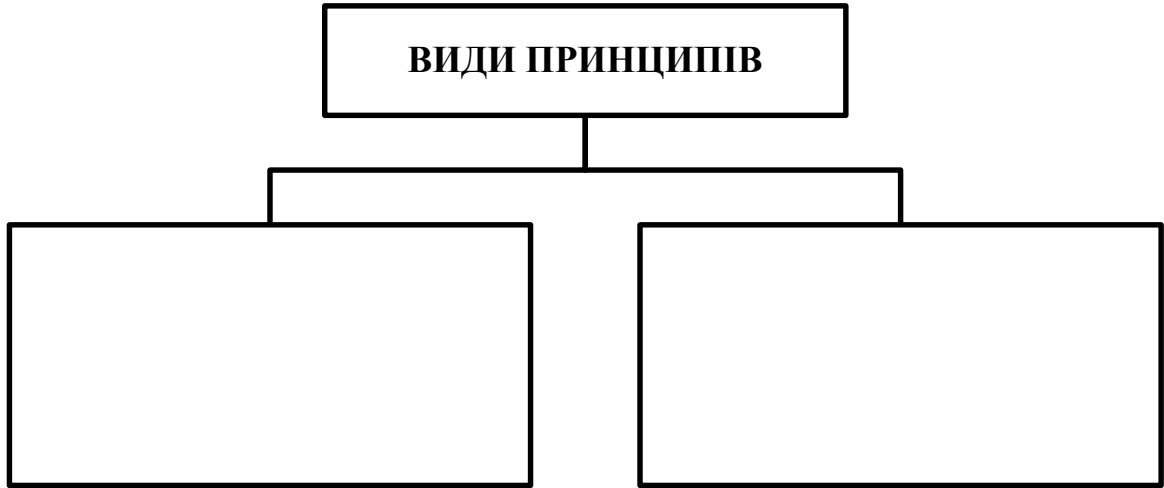

Джерело конституційного права – _____

Види:

- 1 _____
- 2 _____
- 3 _____
- 4 _____
- 5 _____
- 6 _____
- 7 _____
- 8 _____
- 9 _____

Конституція – _____

4. Основи правового статусу людини і громадянина

Правовий статус особи – _____

Питання про права людини і громадянина є складною частиною суті фактичного положення особи в суспільстві і державі.

Конституція розмежовує поняття «людина» і «громадянин» і виходить при цьому з визнання ідеї «природних», «вроджених», «не відчужених» прав людини, сутність якої полягає в тому, що права людини належать їй від народження, мають природний характер, а держава може лише регулювати їх здійснення і встановлювати для них гарантії, але не може їх скасовувати. Обмежувати здійснення деяких прав і свобод допускається лише у разі введення надзвичайного або воєнного стану, та виключно на тимчасовій основі. Із закінченням дії цих режимів, права і свободи відновлюються в повному обсязі. Відповідно до загальновизнаних принципів і норм міжнародного права, невід’ємні права і свободи кожної людини повинні поважатися будь-якою державою, незалежно від наявності в людини громадянства даної держави.

Громадянство у свою чергу доповнює гарантовані конституцією права та встановлює деякі обов’язки людини. (Наприклад: право обирати та бути

обраним, право займати посади у державних органах, обов'язок проходити військову службу)

Таким чином, *громадянином України є* – особа, яка набула громадянство України в порядку, передбаченому законами України та міжнародними договорами України. *Людиною* визнається – будь яка фізична особа (громадянин України, іноземець, особа без громадянства).

5. Основні права, свободи і обов'язки людини і громадянина

Права людини – _____

Права громадянина – _____

КОНСТИТУЦІЙНІ НОРМИ ЩОДО ПРАВ, СВОБОД ТА ОБОВ'ЯЗКІВ

--	--	--	--

УМОВИ ОТРИМАННЯ ГРОМАДЯНСТВА УКРАЇНИ ШЛЯХОМ НАТУРАЛІЗАЦІЇ

ОБМЕЖЕННЯ ЩОДО НАБУТТЯ ГРОМАДЯНСТВА ОКРЕМИМИ ОСОБАМИ

ГРОМАДЯНСТВО УКРАЇНИ ПРИПИНЯЄТЬСЯ

Вихід з громадянства (експатріація – від лат. Ex – колишній, patria – батьківщина) відбувається тільки за ініціативою самої особи (відносно дітей можуть діяти їхні законні представники).



Об'єктивне виборче право – _____

Суб'єктивне виборче право – _____

ПРИНЦИПИ ВИБОРЧОГО ПРАВА

Виборча система – _____

ТЕМА 4. СУДОВА СИСТЕМА ТА ПРАВООХОРОННІ ОРГАНИ УКРАЇНИ

1. Правосуддя: поняття, ознаки, види, форми, принципи

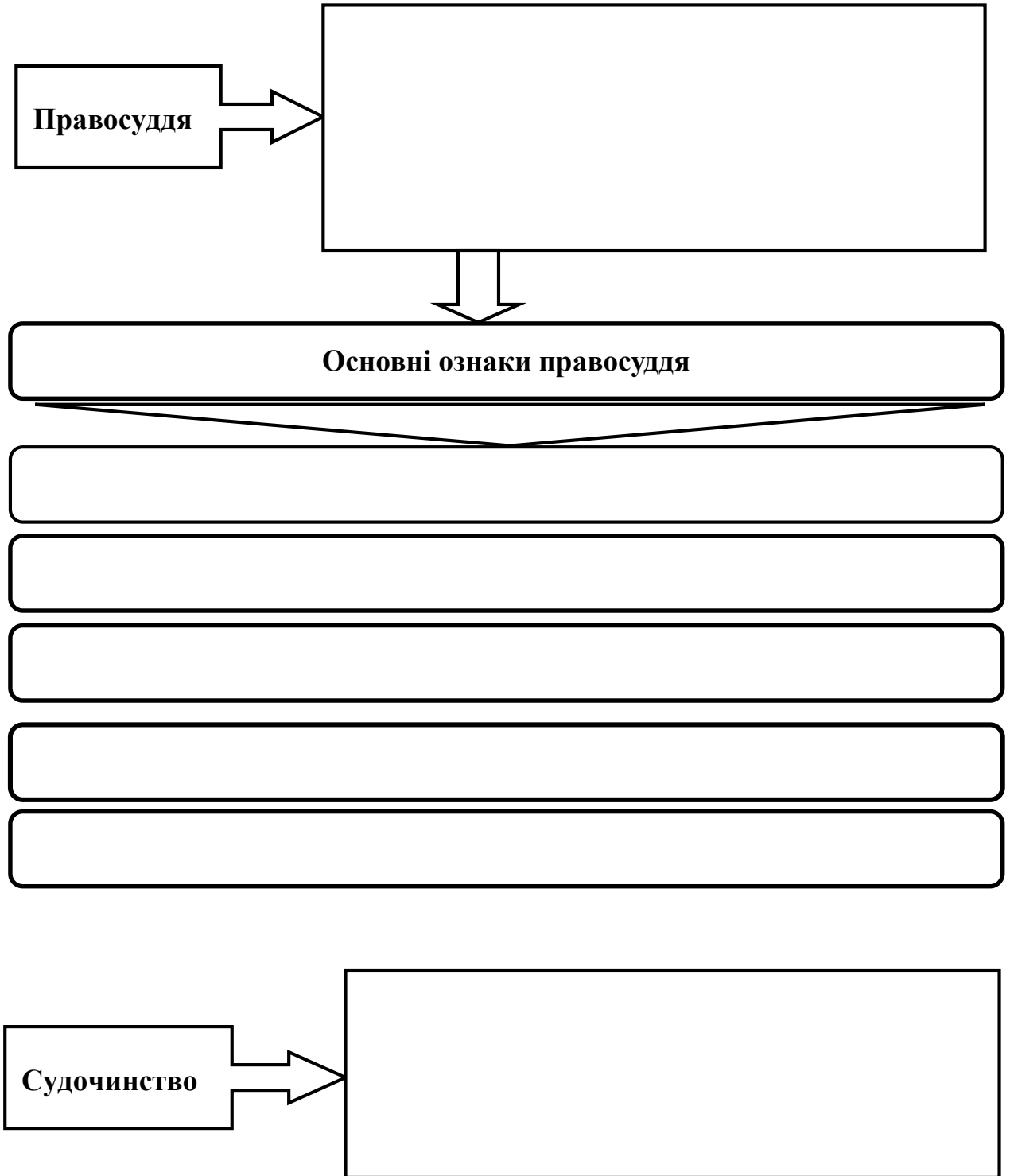

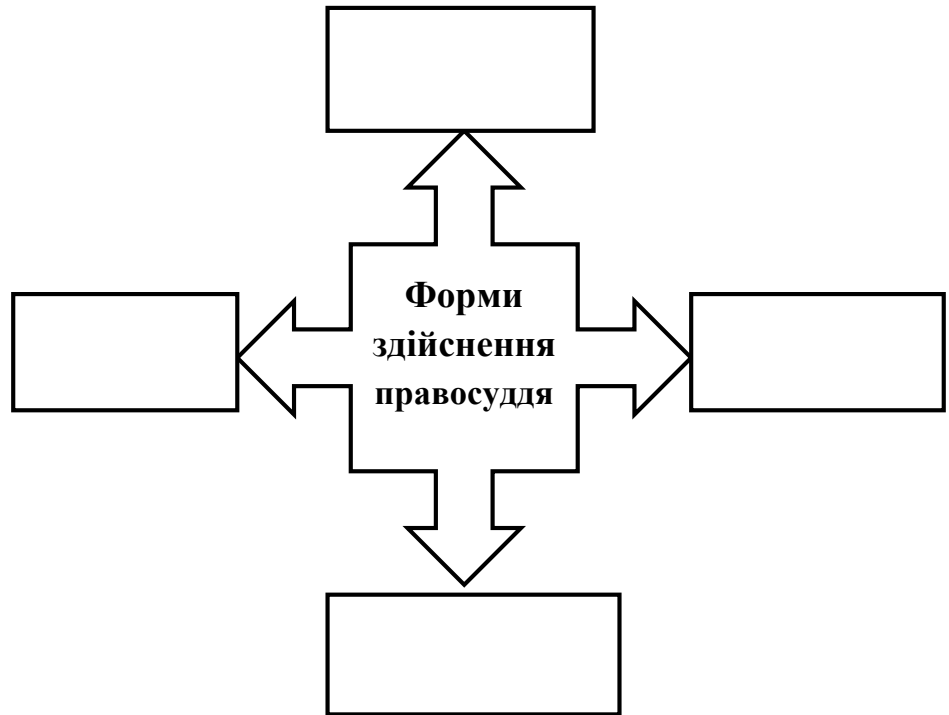
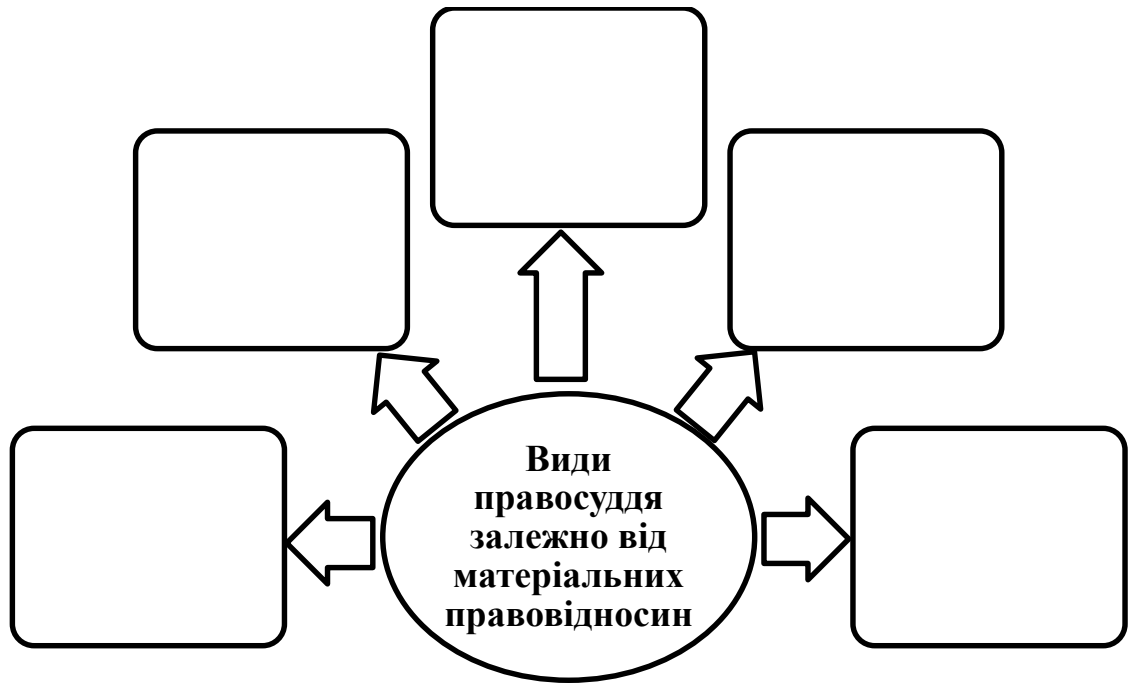

ОСОБЛИВОСТІ ПРАВООХОРОННИХ ОРГАНІВ

Назва	Завдання та функції

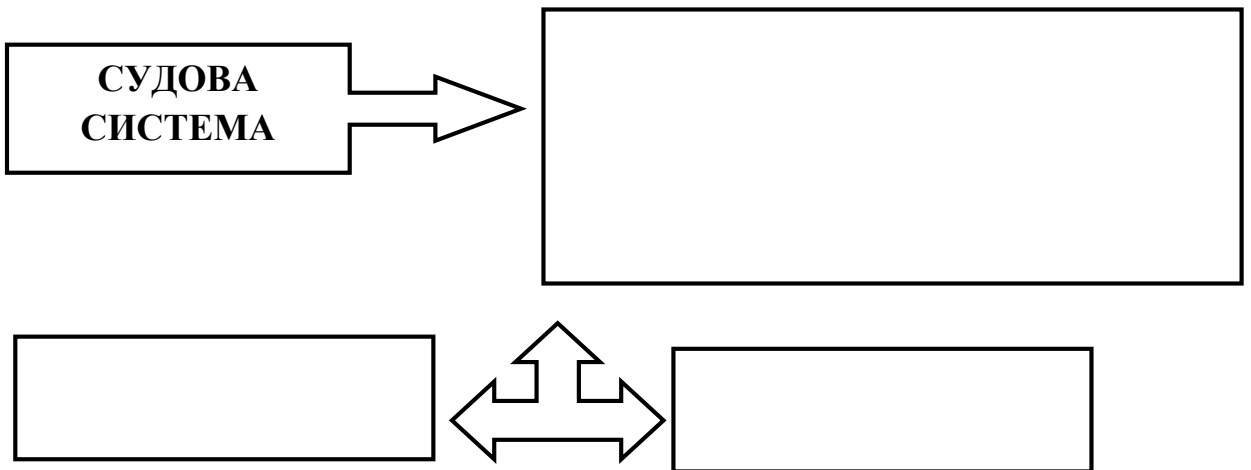

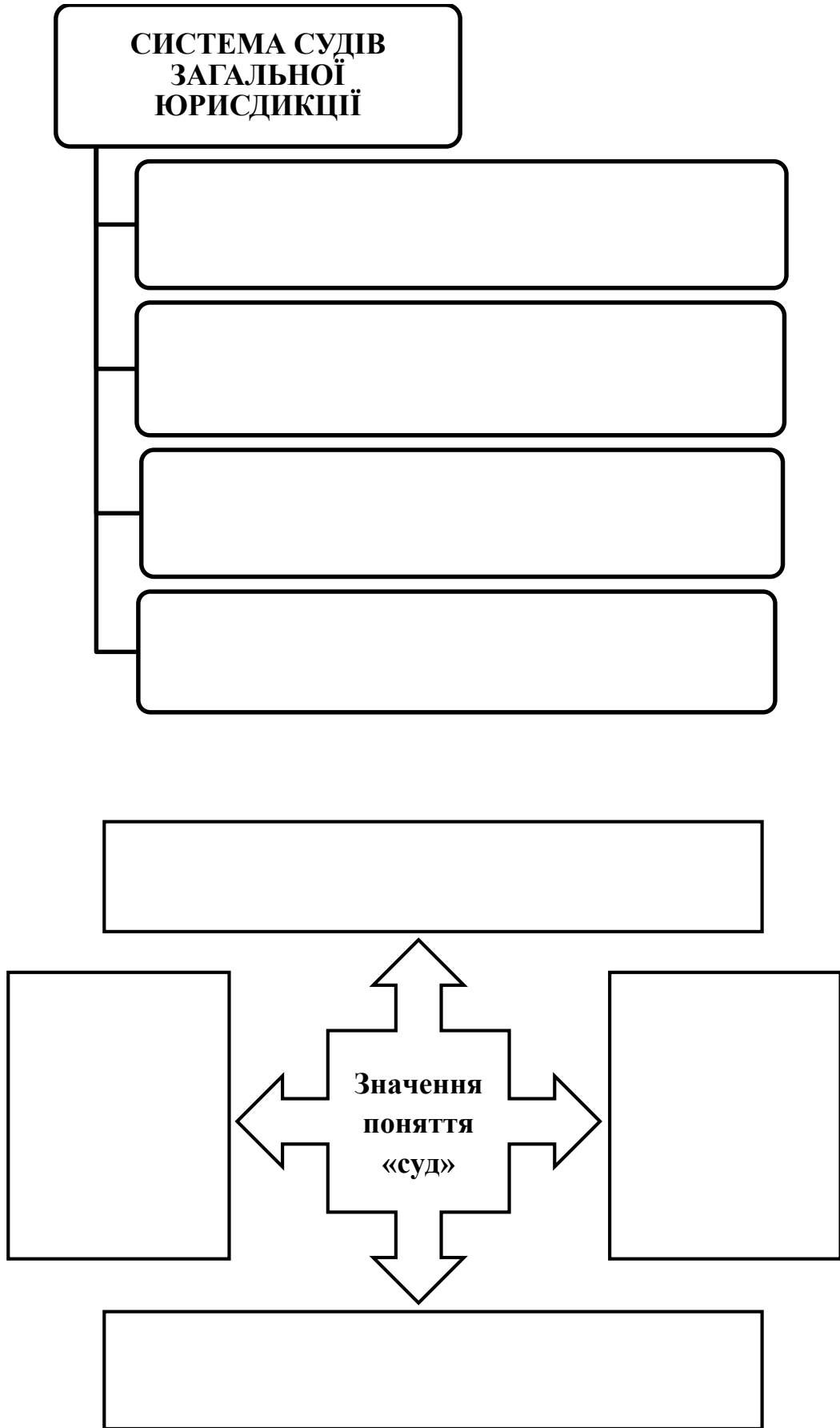

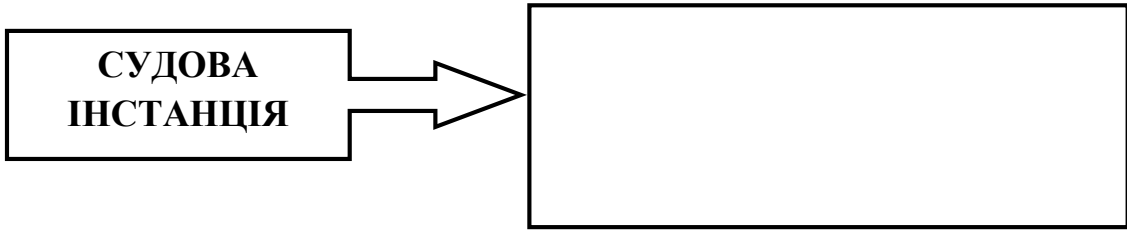

Суд першої інстанції



Суд апеляційної інстанції



Апеляція – це _____

Касаційна інстанція



Касація – це _____

Функції правоохоронної та судової діяльності -

Основні функції

3. Верховний Суд України

Верховний Суд України - _____

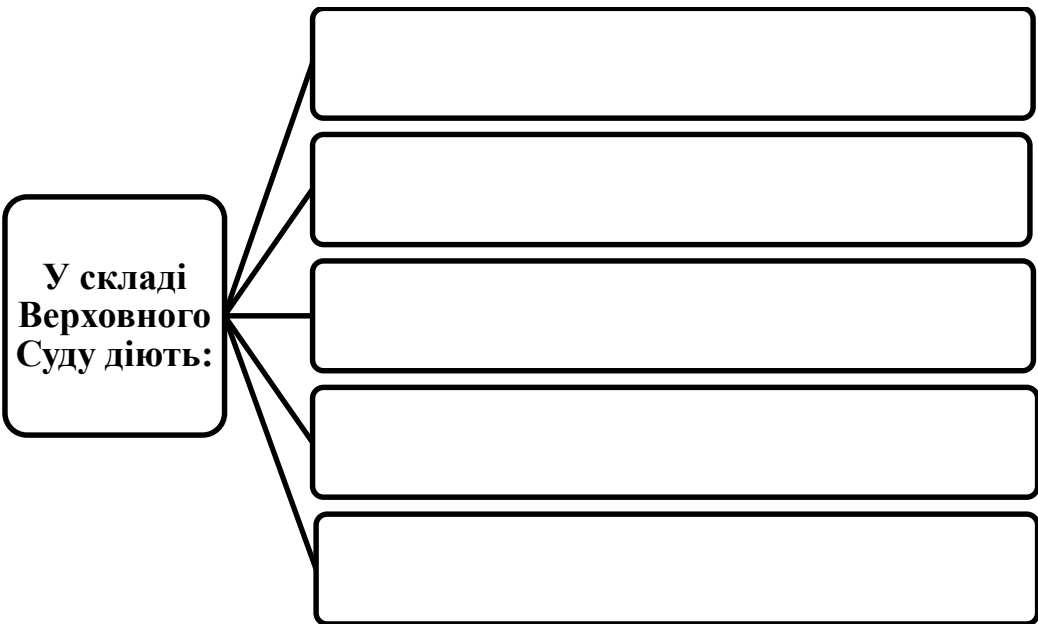

Повноваження Верховного Суду

A series of eight empty rectangular boxes stacked vertically, connected by a downward-pointing arrow from the top box.

4. Конституційний Суд України

Конституційний Суд України - _____

A series of horizontal lines for writing.

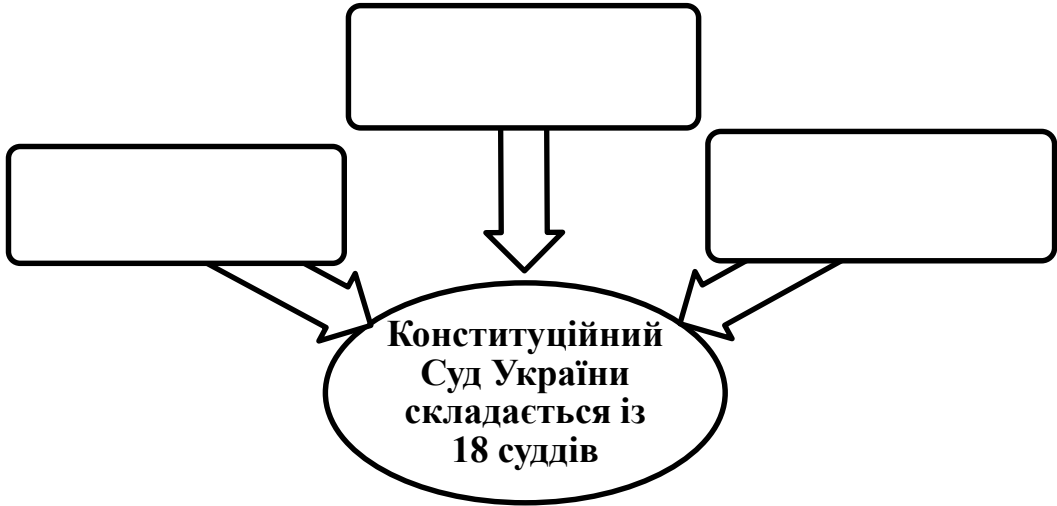

Суддею Конституційного суду може бути



Суддя Конституційного суду призначається

Повноваження Конституційного Суду

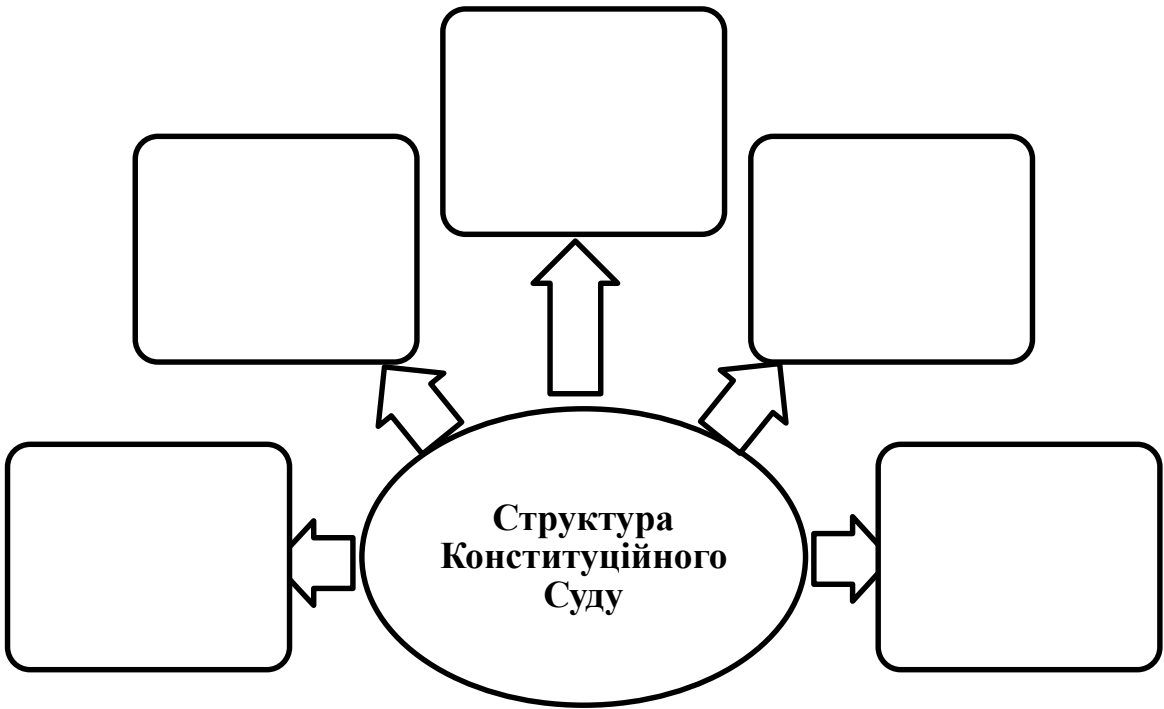

5. Нотаріат: поняття, система органів нотаріату, правовий статус
Нотаріат України – це _____

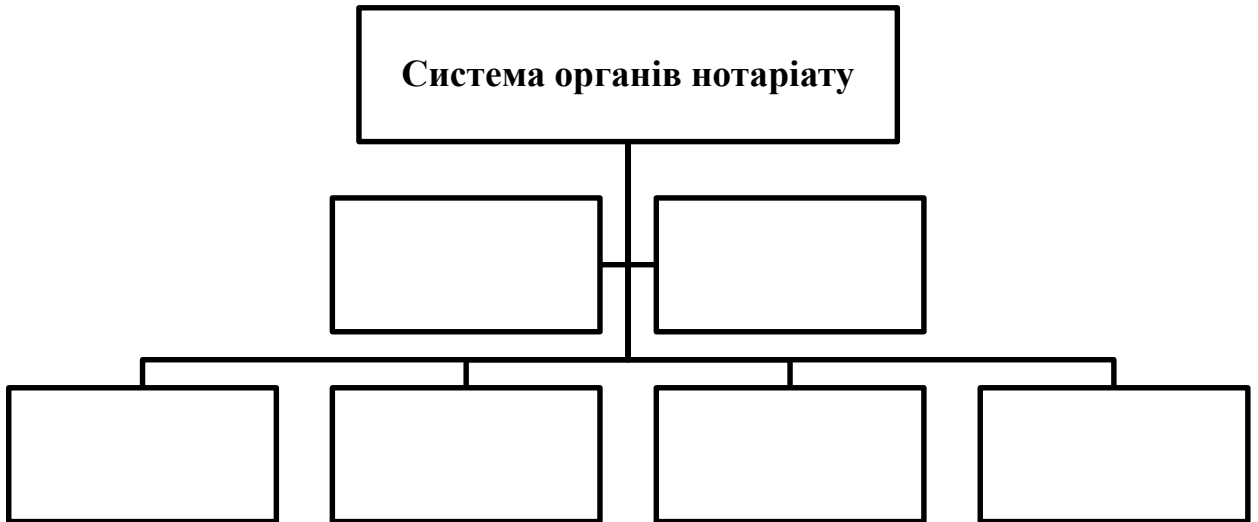

Нотаріусом може бути

Підстави притягнення адвоката до дисциплінарної відповідальності

ТЕМА 5. ОСНОВИ МІЖНАРОДНОГО ПУБЛІЧНОГО ПРАВА

1. Поняття міжнародного права

Міжнародне право – це _____

Предмет міжнародного права – це _____

Функції міжнародного права – це _____

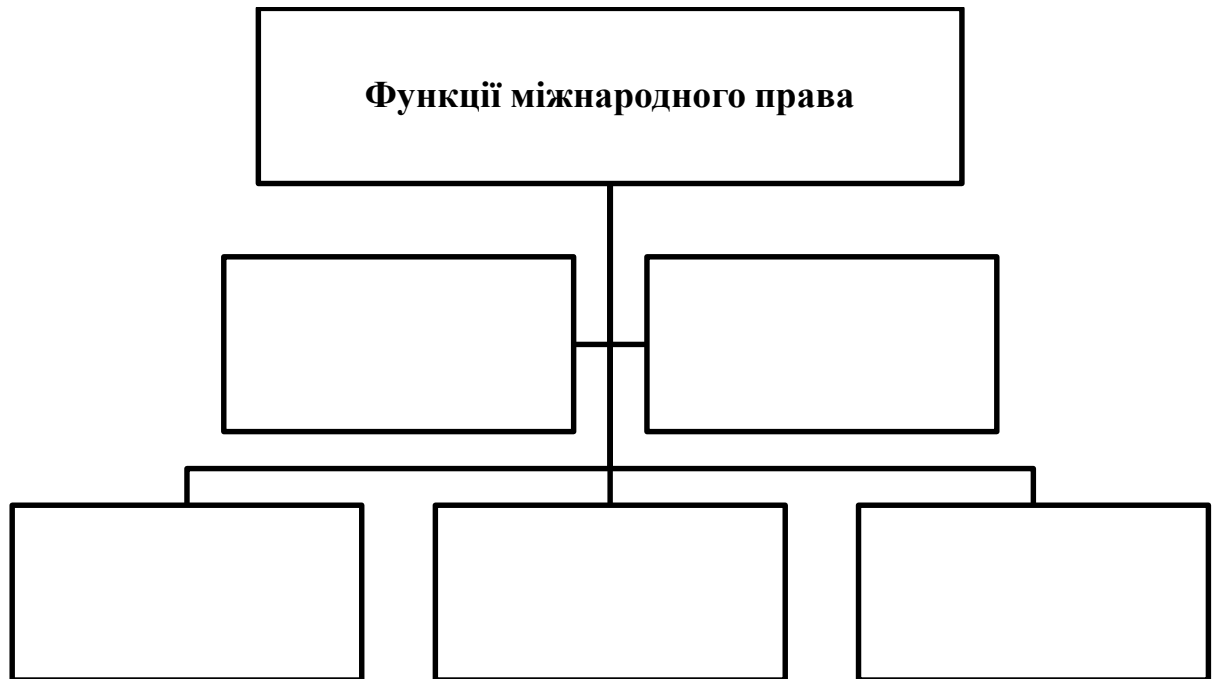

Джерело міжнародного права – це _____

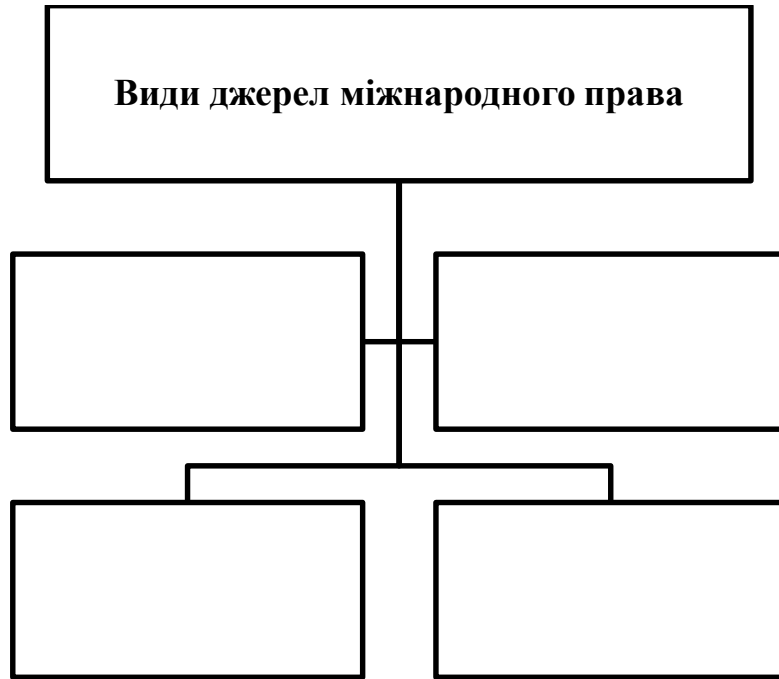

Міжнародний договір –це _____

Загальні принципи міжнародного права – _____

Загальні принципи міжнародного права

Система міжнародного права – це _____

Структура міжнародного права - _____

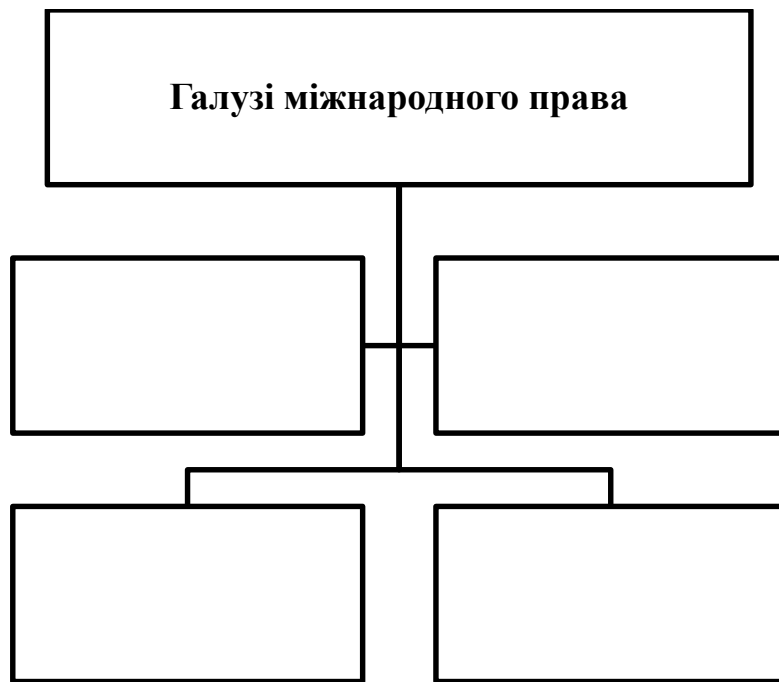

Норма міжнародного права – це _____

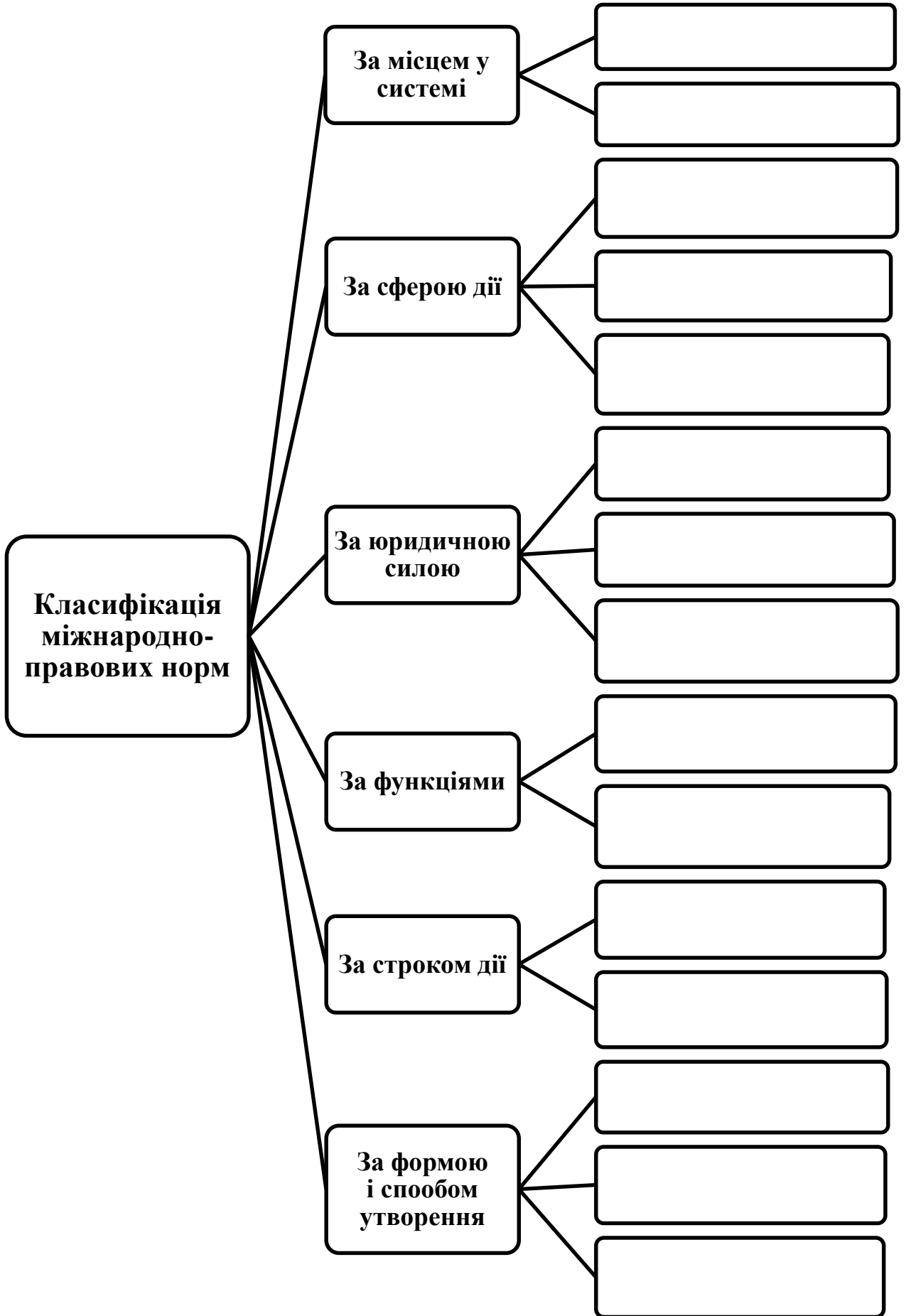

ТЕМА 6. ОСНОВИ МІЖНАРОДНОГО ПРИВАТНОГО ПРАВА

1. Загальні положення міжнародного приватного права

Міжнародне приватне право – це _____

Іноземний елемент – це _____



Предмет міжнародного приватного права

Французька доктрина

Німецька доктрина

Англо-американська доктрина

Метод правового регулювання – це _____



2. Норми міжнародного приватного права

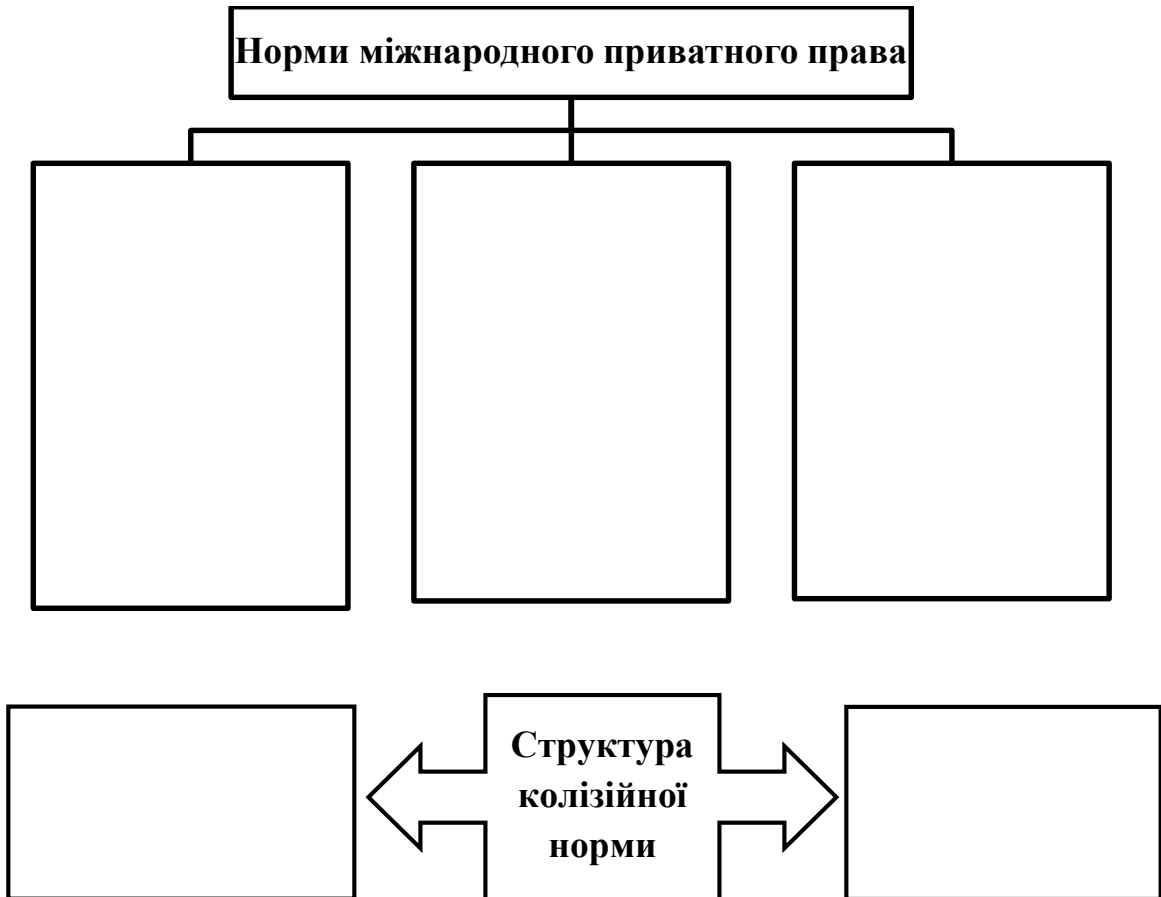

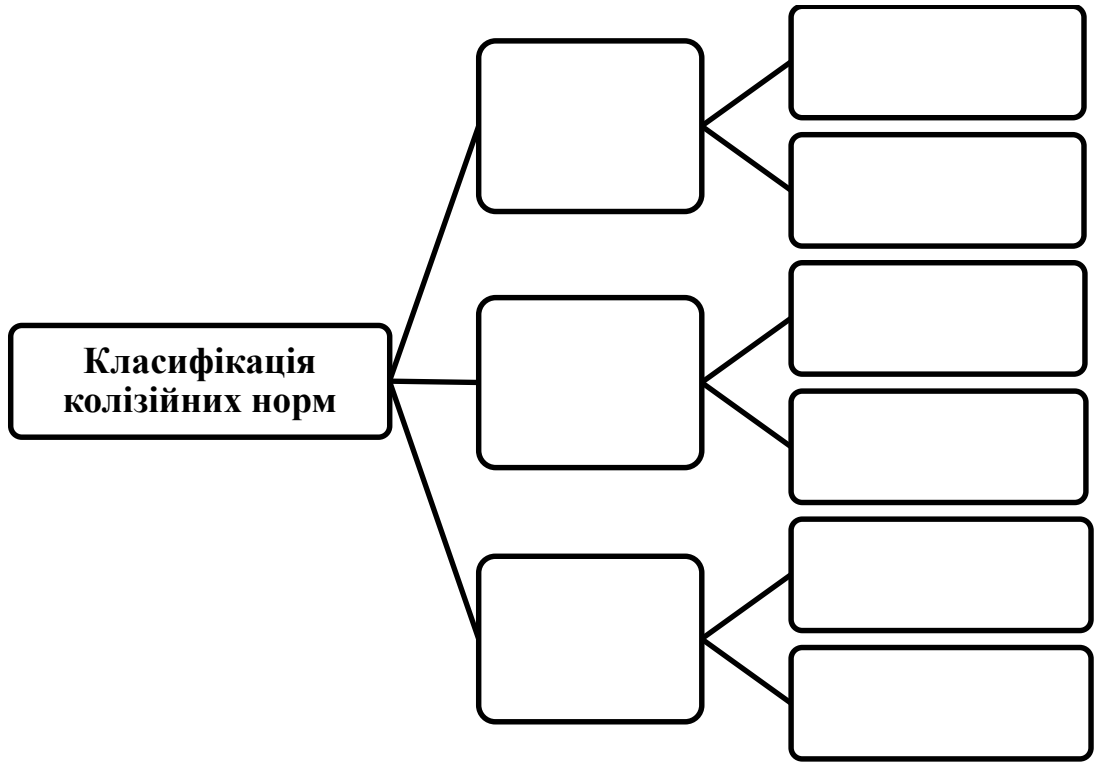

3. Система та джерела міжнародного приватного права

Система міжнародного приватного права _____



Джерела міжнародного приватного права – _____

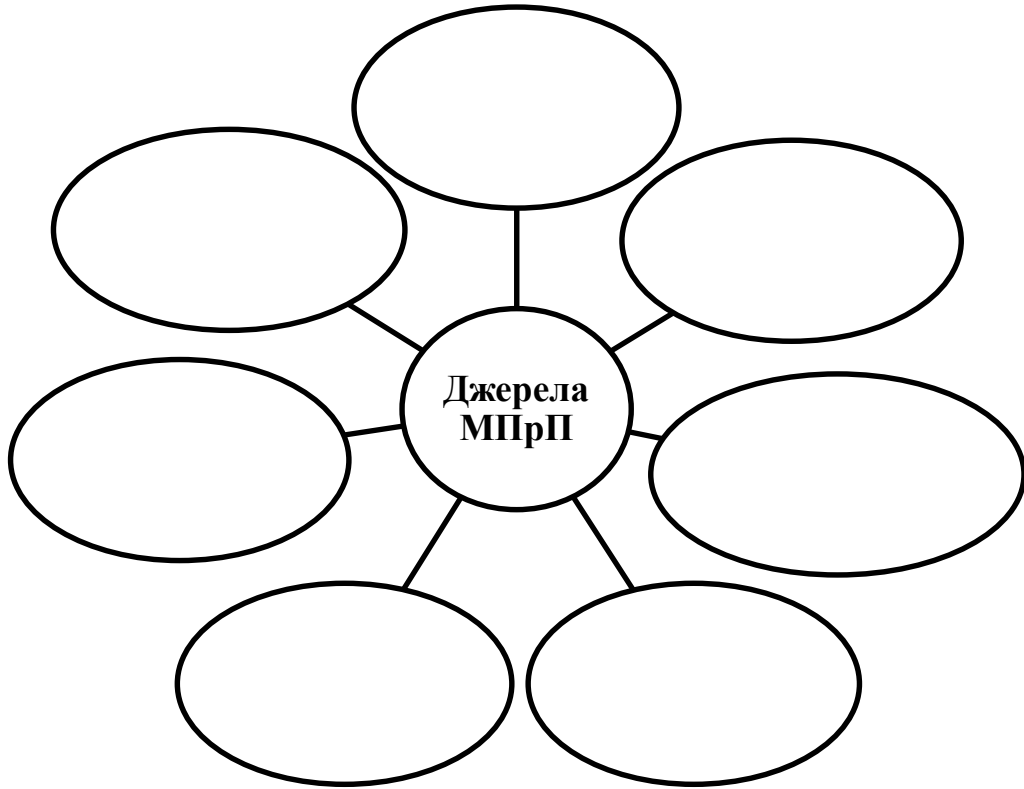

4. Поняття суб'єктів міжнародного приватного права

Суб'єкти міжнародного приватного права – _____

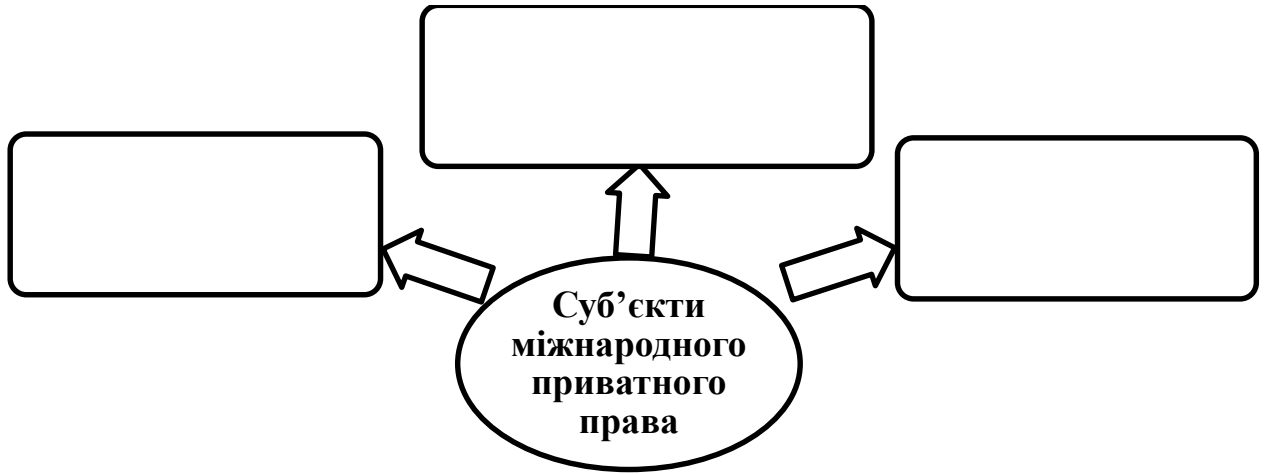

Правовий статус суб'єкта – _____

Іноземний громадянин - _____

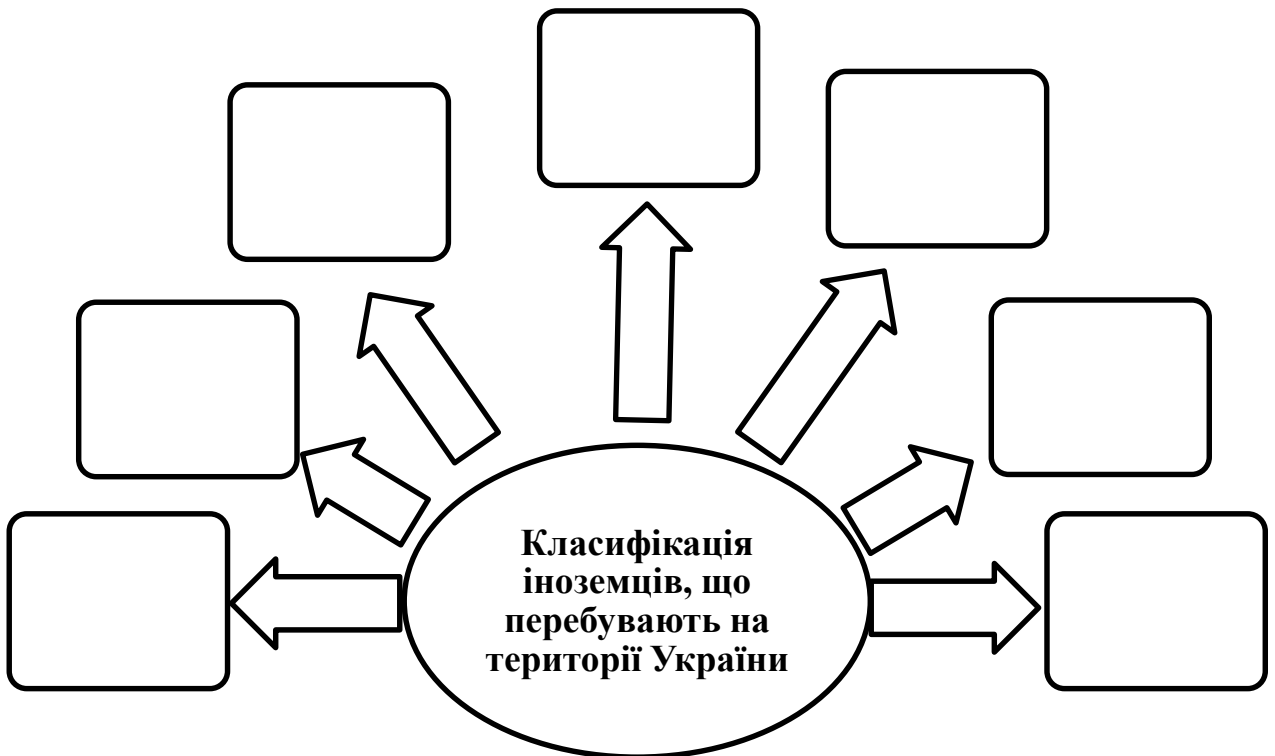

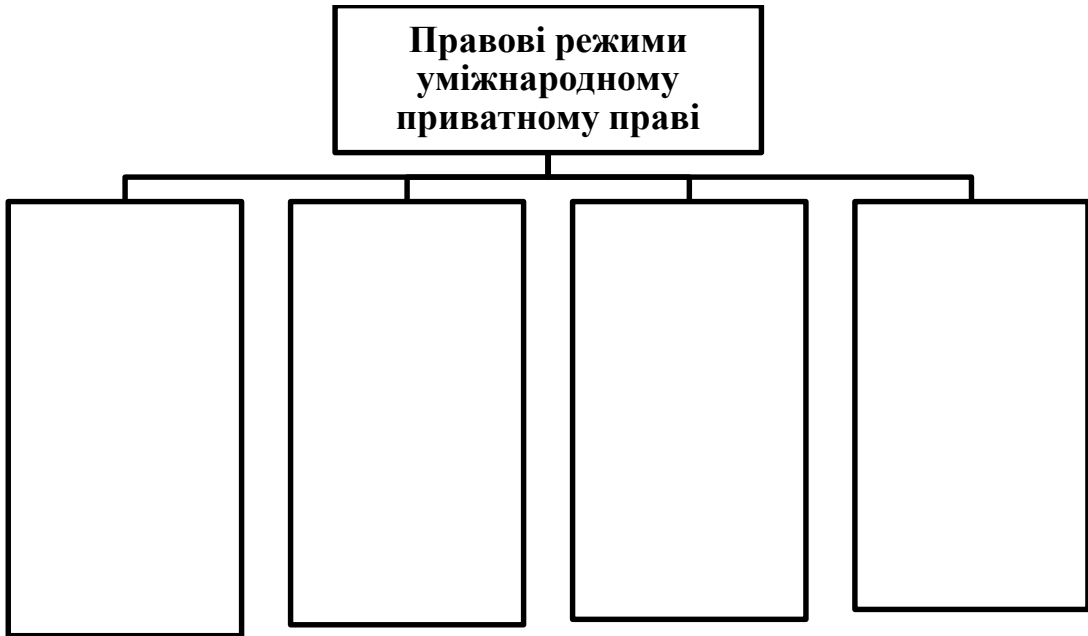

Юридичні особи в міжнародному приватному праві - _____

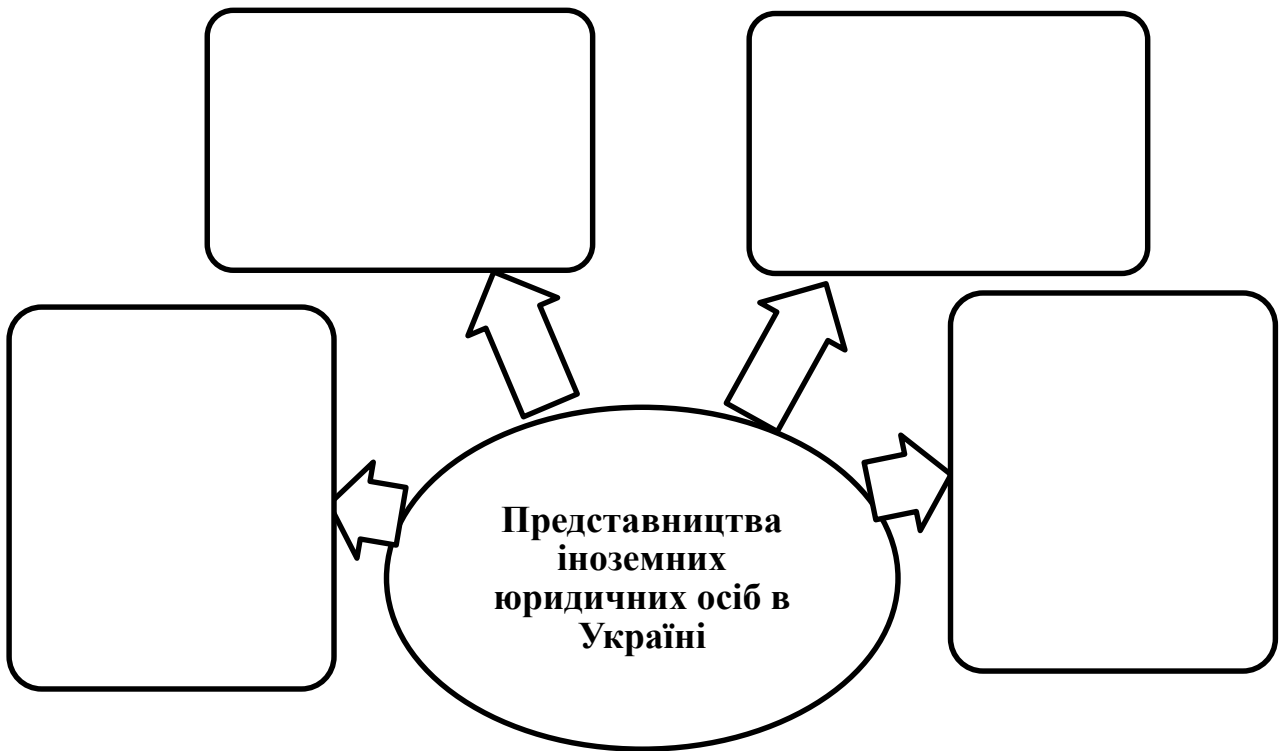

ТЕМА 7. ОСНОВИ ЦИВІЛЬНОГО ПРАВА УКРАЇНИ

1. Поняття, система і джерела цивільного права

Цивільне право — _____

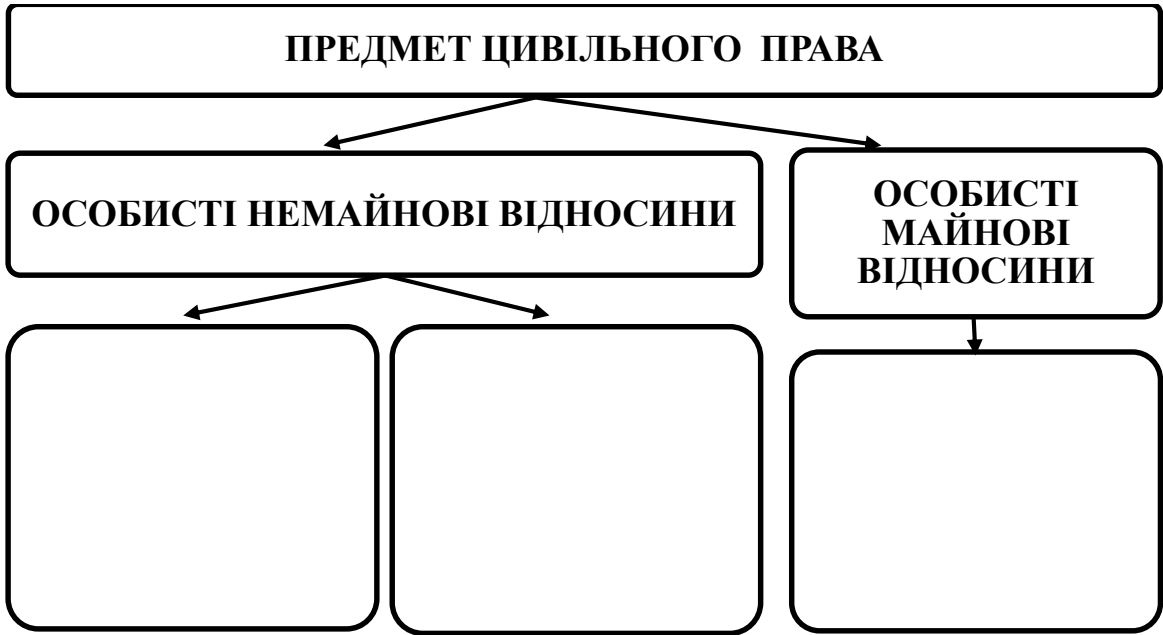

Метод правового регулювання — _____

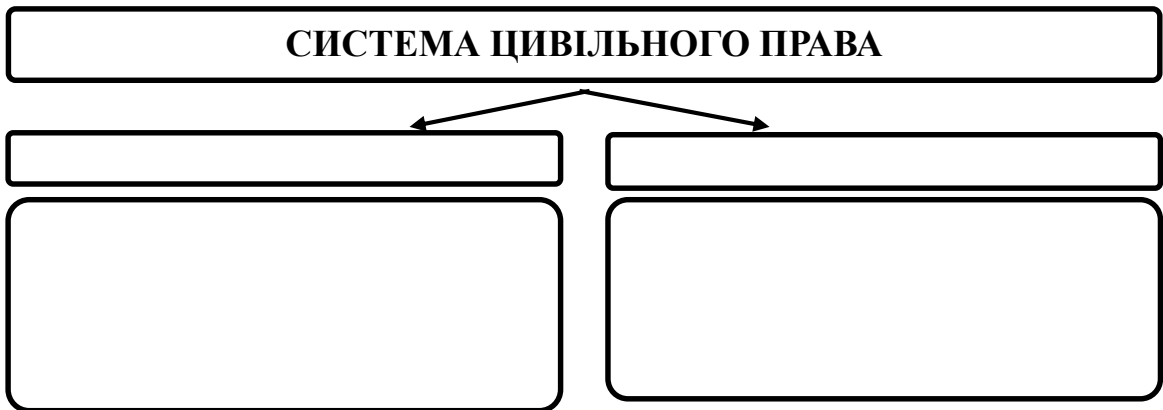

Джерела цивільного права – _____

ДЖЕРЕЛА ЦИВІЛЬНОГО ПРАВА

2. Поняття цивільних правовідносин та їх елементи

Цивільні правовідносини – _____



3. Суб'єкти цивільних правовідносин

Фізична особа як суб'єкт цивільних правовідносин – _____

Правосуб'єктність фізичної особи – _____

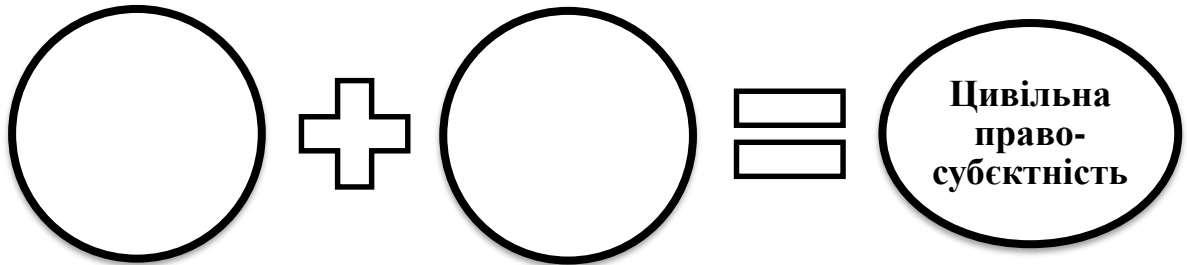

Юридична особа як суб'єкт цивільних правовідносин – _____

	Види дієздатності фізичної особи				Недієздатність фізичної особи
	Часткова	Неповна	Повна	Обмежена	
Статус особи					
Причини існування видів дієздатності					
Забезпечення прав та інтересів при відсутності повної дієздатності					
Відповідальність					

ОЗНАКИ ЮРИДИЧНОЇ ОСОБИ

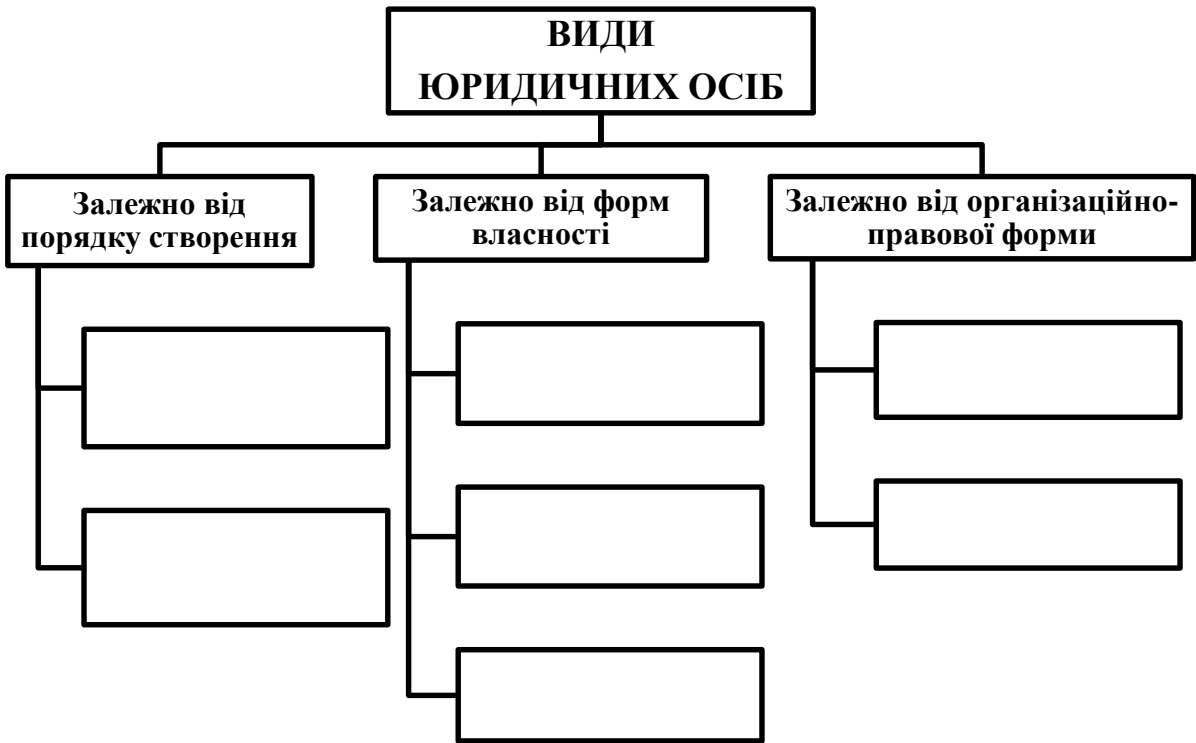



5. Право власності

Право власності – _____

СТРУКТУРА ПРАВА ВЛАСНОСТІ

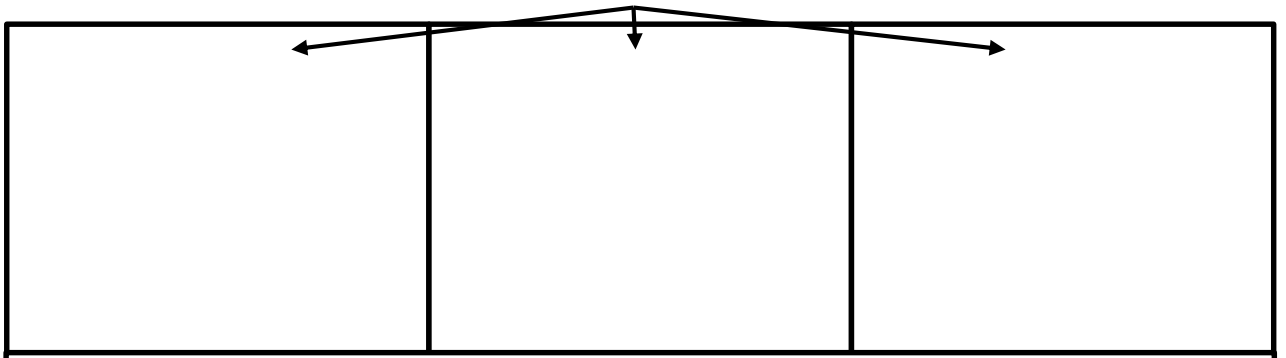

Підстави набуття права власності	Підстави припинення права власності





6. Зобов'язальне право

Цивільне зобов'язання – _____



Виконання зобов'язань – _____

Способи забезпечення виконання зобов'язань:

Одним із основних та найбільш розгалужених інститутів зобов'язального права є договірне право.

Цивільно-правовий договір – _____

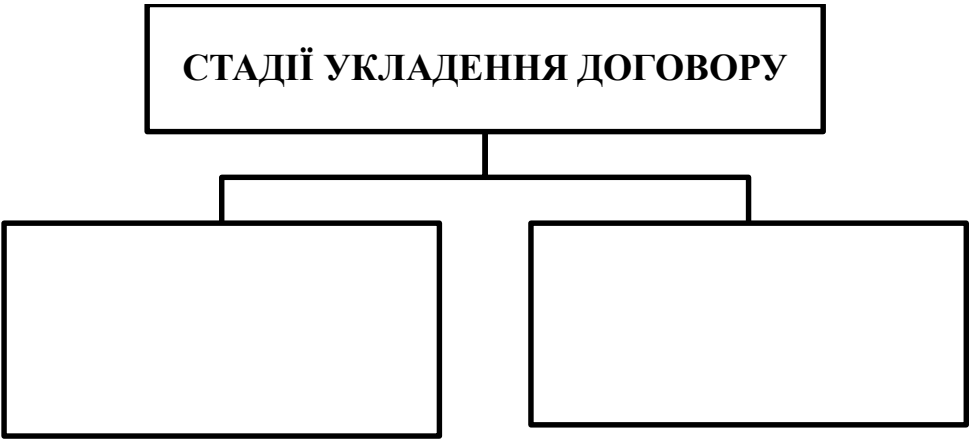

7. Загальна характеристика спадкування. Види спадкування
Правовідносини, пов'язані зі спадкуванням, виникають внаслідок смерті фізичної особи.

Спадкування – _____

Спадкодавець (заповідач) – _____

Спадкоємець – _____

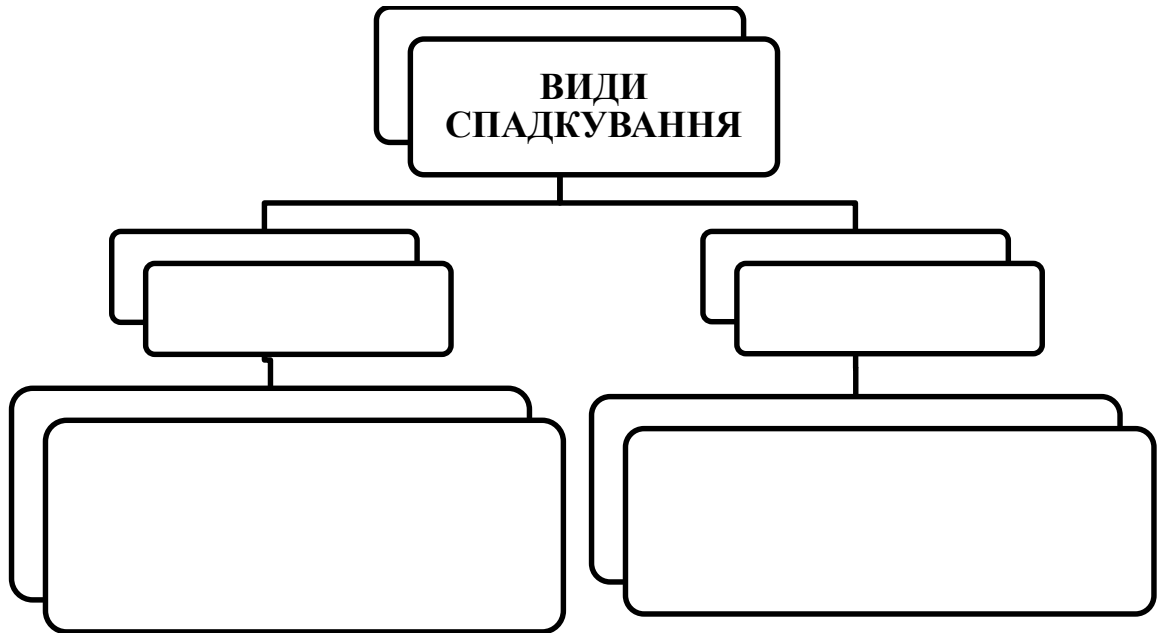

Заповіт – _____

Вимоги до заповіту

- 1 _____
- 2 _____
- 3 _____

Спадкування за законом – _____

ПІДСТАВИ СПАДКУВАННЯ ЗА ЗАКОНОМ

1	
2	
3	
4	
5	

Спадкоємцями за законом є той з подружжя, хто пережив спадкодавця, родичі спадкодавця і деякі інші особи. Вони закликаються до спадщини в порядку черговості. Усі спадкоємці за законом одержують рівні частки спадкового майна.

ЧЕРГИ СПАДКУВАННЯ

1	
2	
3	
4	
5	

Спадкоємець за заповітом чи за законом має право прийняти спадщину або не прийняти її.

Спадкоємець, який постійно проживав разом із спадкодавцем на час відкриття спадщини, вважається таким, що прийняв спадщину, якщо протягом шести місяців з моменту відкриття спадщини він не заявив про відмову від неї.

Спадкоємець, який бажає прийняти спадщину, але на час відкриття спадщини не проживав постійно із спадкодавцем, має подати до нотаріальної контори заяву про прийняття спадщини. Заява про прийняття спадщини подається спадкоємцем особисто.

Неповнолітній має право подати заяву про прийняття спадщини без згоди своїх батьків або піклувальника. Від імені малолітньої або недієздатної особи заяву про прийняття спадщини подають її батьки (усиновлювачі), опікун.

Якщо спадкоємець пропустив строк прийняття спадщини з поважної причини, суд може визначити йому додатковий строк для прийняття спадщини.

Спадкоємець має право відмовитися від своєї частки спадщини на користь іншого спадкоємця за законом або заповітом або взагалі відмовитись від прийняття спадщини.

Прийняття спадщини оформляється свідоцтвом про прийняття спадщини. Якщо у складі спадщини є нерухоме майно, спадкоємець зобов'язаний зареєструвати його в органі, що здійснює державну реєстрацію нерухомого майна.

Спадкування передбачає перехід до спадкоємців не тільки майнових прав, але й майнових обов'язків, зокрема, боргів спадкодавця.

ТЕМА 8. ОСНОВИ СІМЕЙНОГО ПРАВА УКРАЇНИ

1. Поняття, предмет і метод сімейного права

Сімейне право – _____

Предмет сімейного права – _____

Сімейне право вирішує питання, пов'язані з майновими і немайновими родинними правовідносинами. Правовідносини, що виникають усередині сім'ї (сімейні відносини) носять особливий характер, що відрізняється від інших видів правовідносин.

Специфіка сімейно-правових відносин у порівнянні з іншими правовідносинами полягає у наступному:

1. специфічний склад учасників правовідносин (тільки фізичні особи - батьки, подружжя, діти);
2. сімейні правовідносини виникають зі своєрідних юридичних фактів (шлюб, споріднення, діти, усиновлення, опікунство);
3. сімейні відносини, як правило, є триваючими і об'єднують між собою не сторонніх людей, а близьких;
4. для сімейних відносин характерна суворі індивідуалізація їх учасників, звідси невідчужуваність сімейних прав і обов'язків.

Метод сімейного права – _____

Принципи сімейного права – _____

ПРИНЦИПИ СІМЕЙНОГО

1	
2	
3	
4	
5	

ДЖЕРЕЛА СІМЕЙНОГО ПРАВА

Сім'я – _____

Сім'я створюється на підставі шлюбу, кровного споріднення, усиновлення, а також на інших підставах, не заборонених законом і таких, що не суперечать моральним засадам суспільства.

2. Укладення і припинення шлюбу

Шлюб – _____

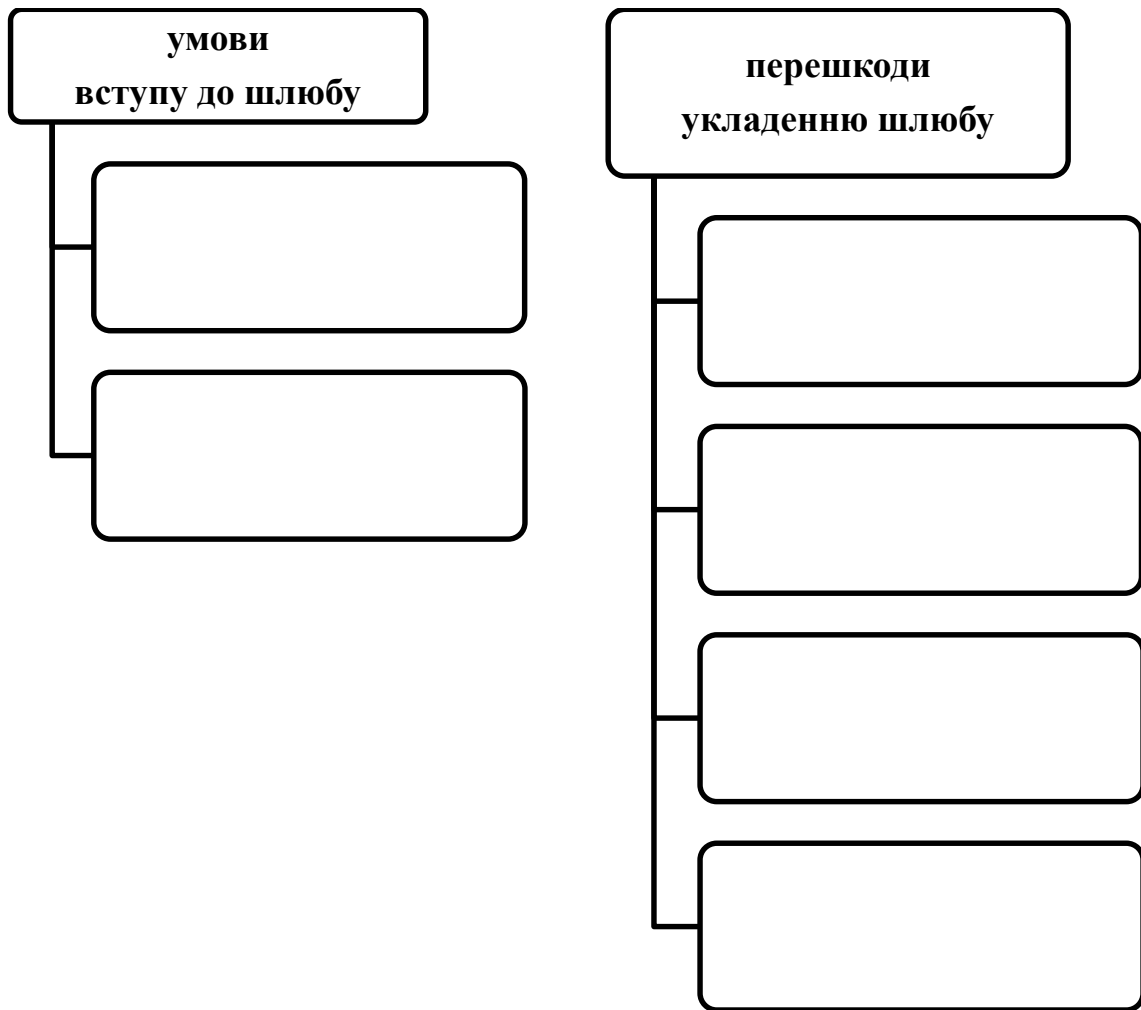

Обов'язковим елементом шлюбу є його державна реєстрація. Реєстрація шлюбу здійснюється державними органами реєстрації актів цивільного стану (РАЦС).

Особи, які бажають зареєструвати шлюб, особисто подають у письмовій формі спільну заяву про реєстрацію шлюбу в будь-який державний орган реєстрації актів цивільного стану. Такі особи вважаються нареченими. Подача заяви про реєстрацію шлюбу не створює обов'язок для заручених зареєструвати шлюб. Разом з тим, наступна відмова від реєстрації шлюбу породжує обов'язок відшкодувати іншій стороні витрати, які були нею понесені у зв'язку із приготуванням до реєстрації шлюбу та весілля. Такі витрати не підлягають відшкодуванню, якщо відмова від шлюбу була викликана протиправною, аморальною поведінкою нареченої, нареченого, прихованням обставин, що мають для того, хто відмовився від шлюбу, істотне значення (важка хвороба, наявність дитини, судимість тощо).

За загальним правилом шлюб реєструється після закінчення одного місяця від дня подачі заяви. Встановлення місячного строку дозволяє майбутнім подружжям перевірити серйозність своїх намірів, а органу реєстрації актів цивільного стану провести перевірку достовірності відомостей у заяві.

В окремих випадках на прохання осіб, що бажають зареєструвати шлюб, цей строк за наявності поважних причин, може бути скорочений (наприклад, вагітність, народження дитини, терміновий від'їзд за кордон). Процедура реєстрації шлюбу, на відміну від процедури подання заяви про реєстрацію шлюбу, не передбачає можливості діяти через представника. Реєстрація шлюбу відбувається в обов'язковій присутності нареченого та нареченої. Документом, що засвідчує державну реєстрацію шлюбу, є свідоцтво про шлюб.

ЗАРЕЄСТРОВАНИЙ ШЛЮБ ВИЗНАЄТЬСЯ НЕДІЙСНИМ

ЮРИДИЧНІ ФАКТИ, ЩО ПРИПИНЯЮТЬ ШЛЮБ



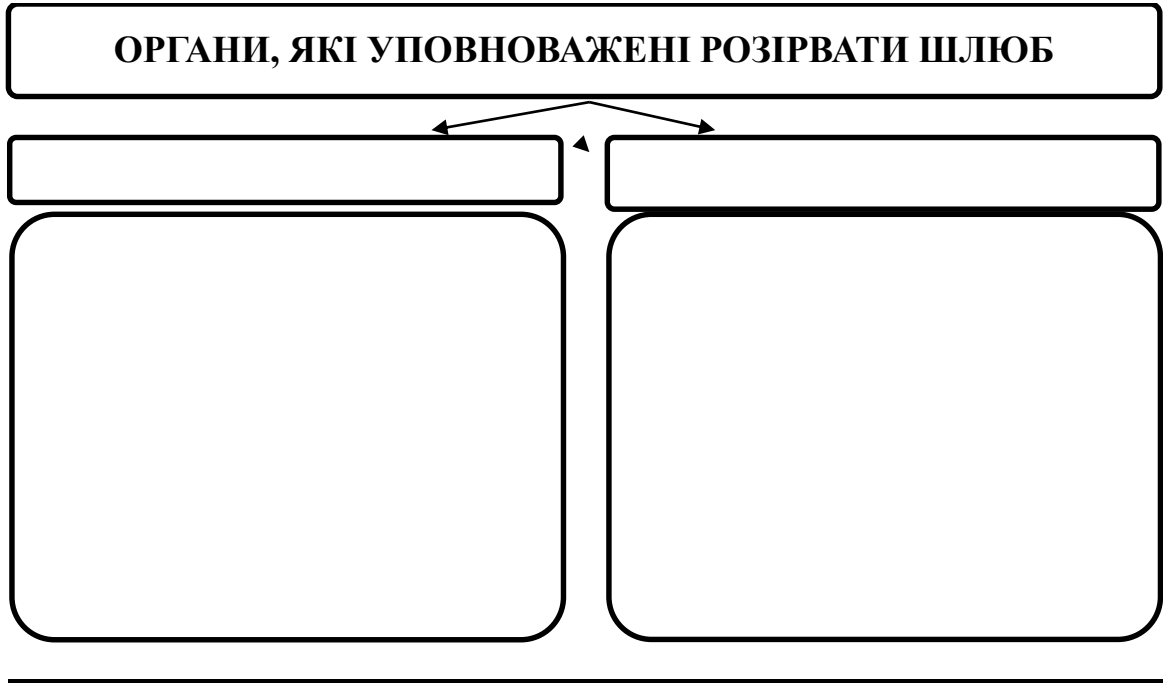

3. Особисті немайнові та майнові правовідносини подружжя

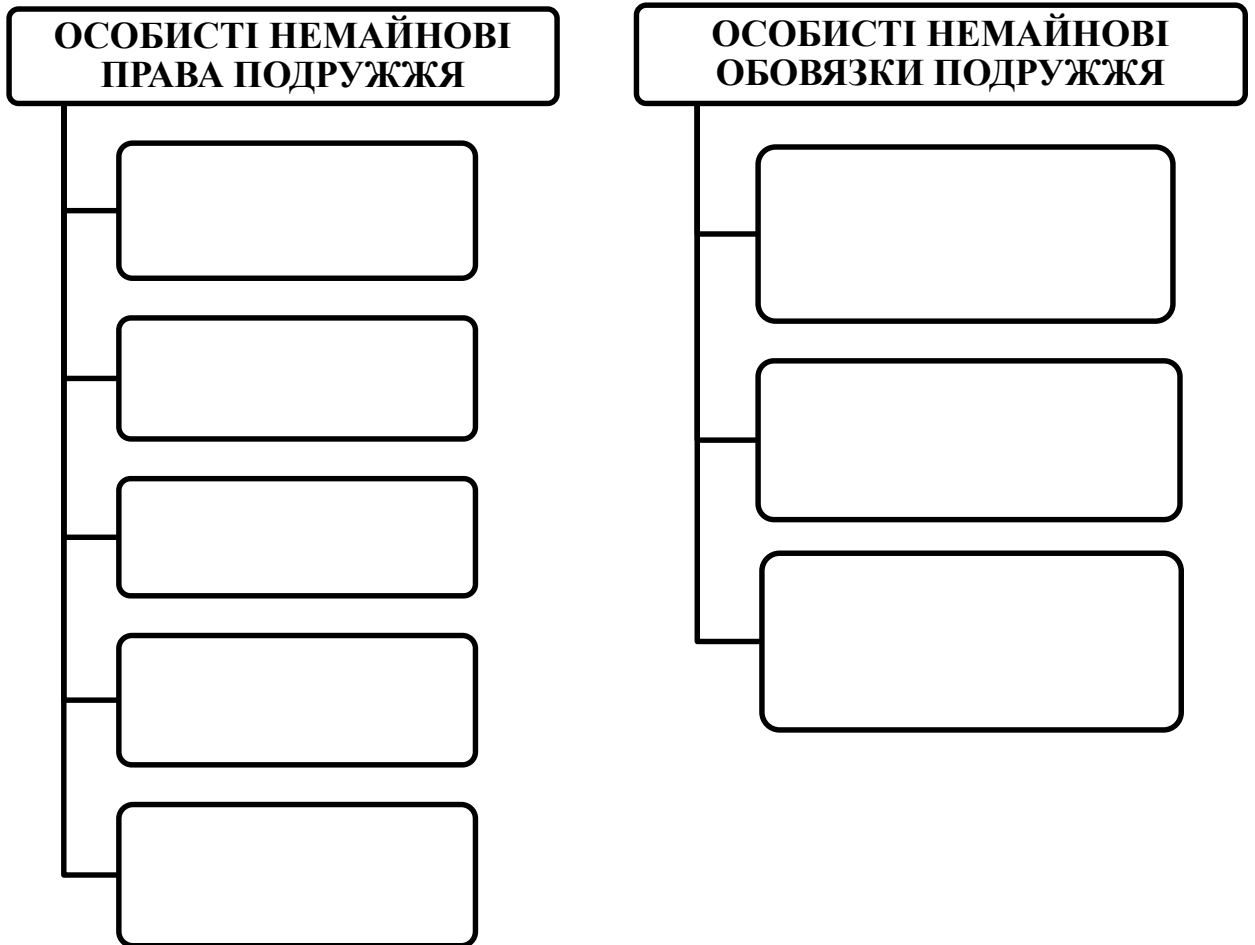

ПРАВО ПРИВАТНОЇ ВЛАСНОСТІ ПОДРУЖЖЯ

Кожний з подружжя має право володіти, користуватися і розпоряджатися цим майном самостійно і при розподілі спільної сумісної власності подружжя, визначенні їх часток, це майно враховуватися не буде.

Спільною сумісною власністю подружжя – _____

4. Правовідносини між батьками й дітьми

Юридичним фактом, на підставі якого виникають правовідносини між батьками і дітьми, є походження дітей від батьків, засвідчене державним органом РАЦС. Батьки і діти мають взаємні особисті немайнові та майнові права і обов'язки. Мати і батько мають рівні права і обов'язки відносно дитини, незалежно від того, перебували вони в шлюбі між собою чи ні. Розірвання шлюбу між батьками, проживання їх окремо від дитини не впливає на обсяг їх прав і не звільняє від обов'язків відносно дитини.

ПРАВА БАТЬКІВ

-
-
-
-
-

ОБОВ'ЯЗКИ БАТЬКІВ

-
-
-
-
-

ПІДСТАВИ ПОЗБАВЛЕННЯ БАТЬКІВСЬКИХ ПРАВ

-
-
-
-
-
-

НАСЛІДКИ ПОЗБАВЛЕННЯ БАТЬКІВСЬКИХ ПРАВ

1	
2	
3	
4	
5	
6	

**МАЙНОВІ ПРАВА ТА
ОБОВ'ЯЗКИ ДІТЕЙ**

**НЕ МАЙНОВІ ПРАВА ТА
ОБОВ'ЯЗКИ ДІТЕЙ**

ТЕМА 9. ОСНОВИ ТРУДОВОГО ПРАВА УКРАЇНИ

1. Поняття, система і джерела трудового права

Трудове право — _____

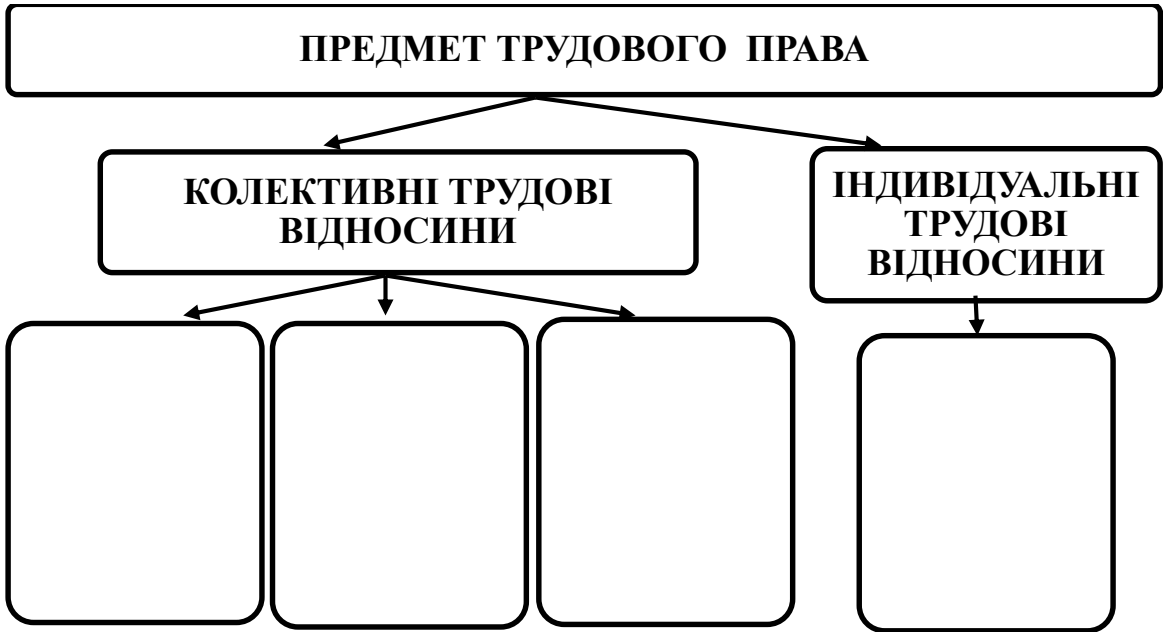

Метод правового регулювання – _____

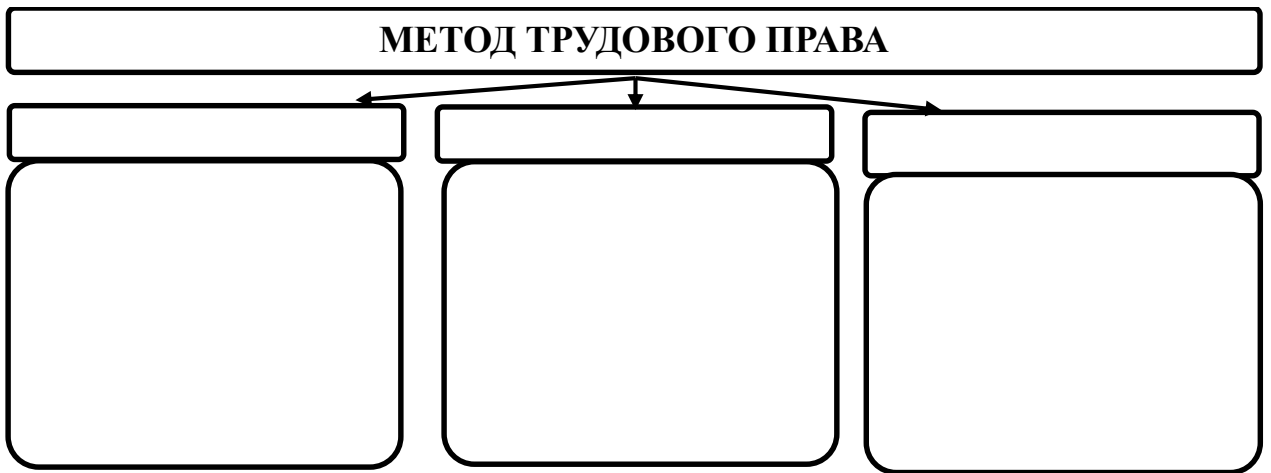

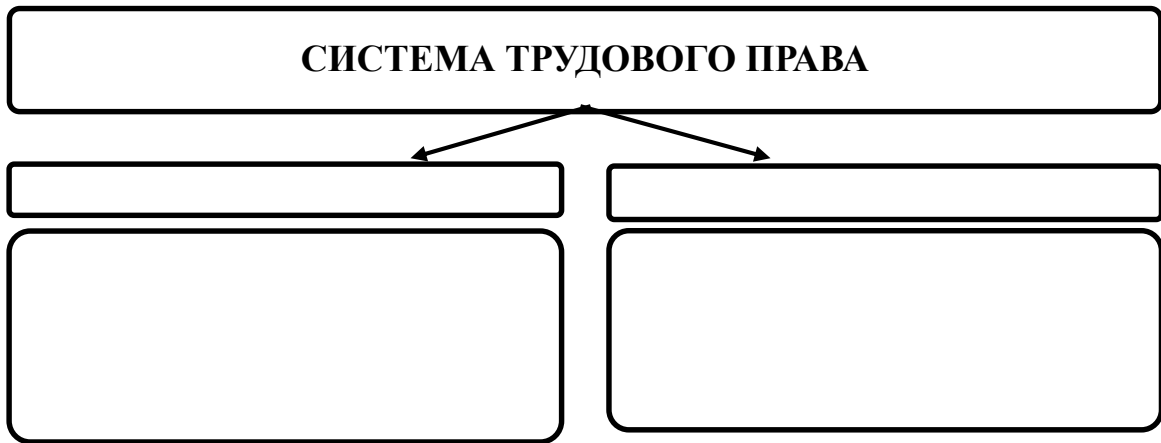

Джерела трудового права – _____

ДЖЕРЕЛА ТРУДОВОГО ПРАВА

2. Поняття трудових правовідносин та їх елементи

Трудові правовідносини – _____

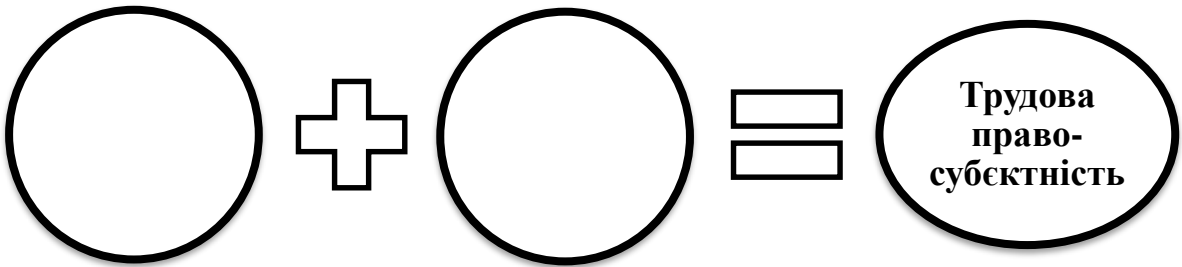
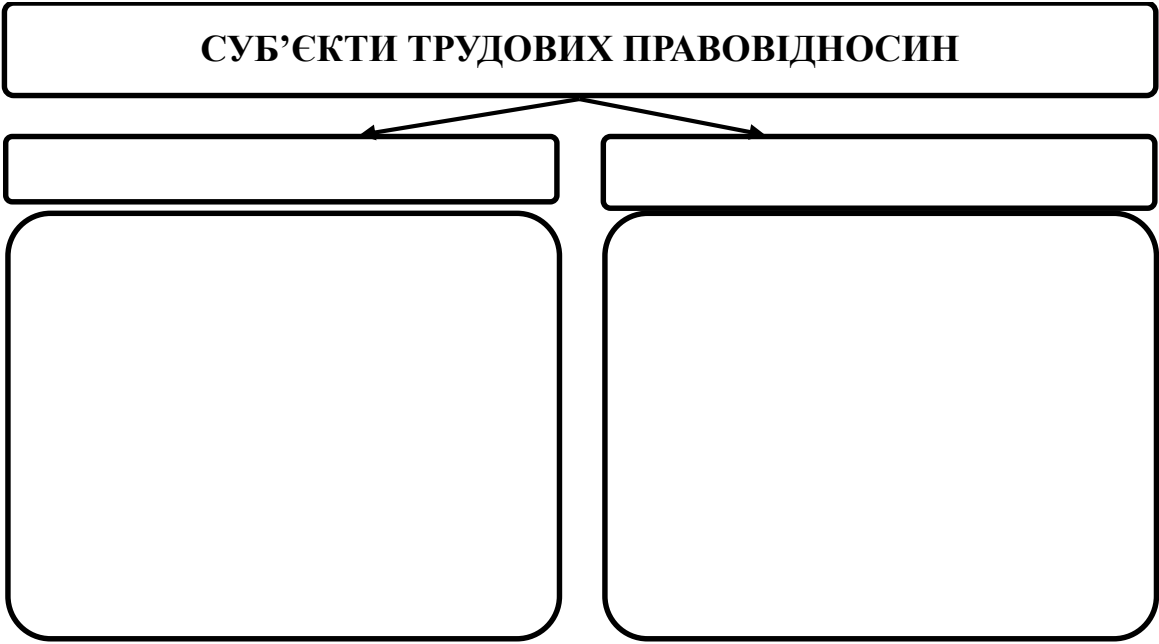

3. Колективний договір

Колективний договір – _____

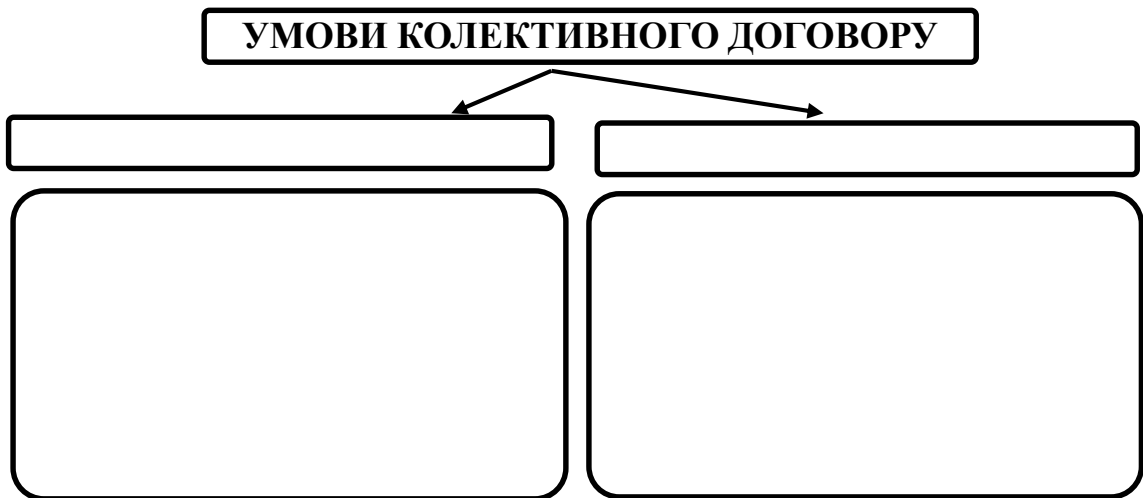
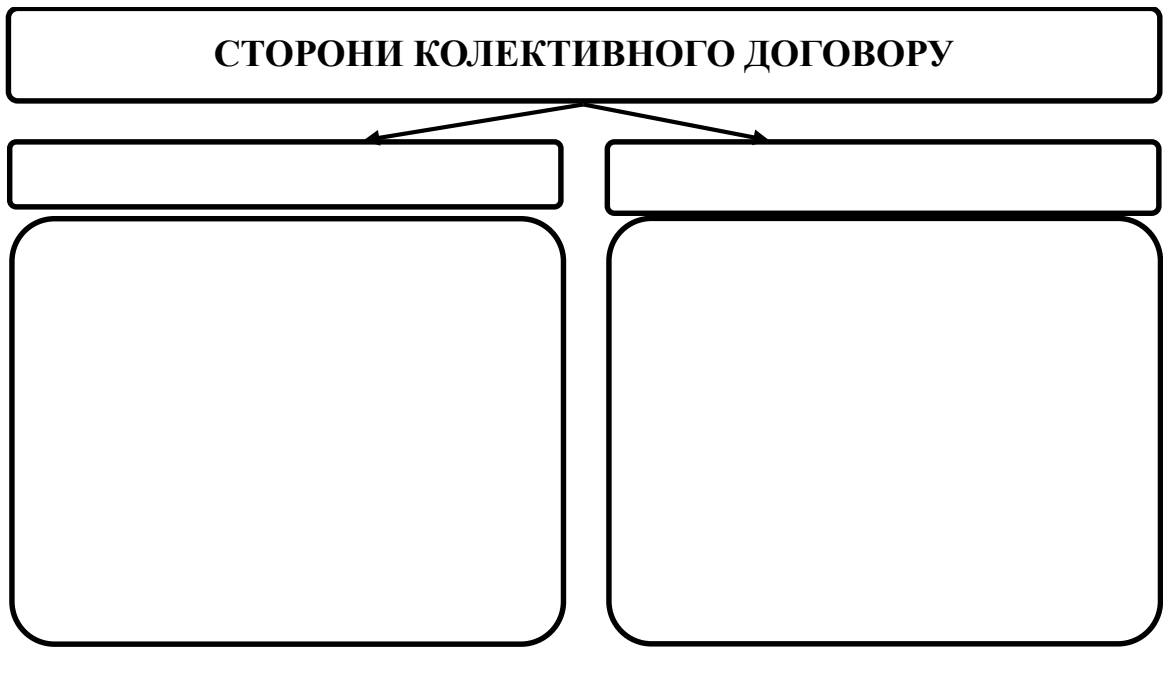

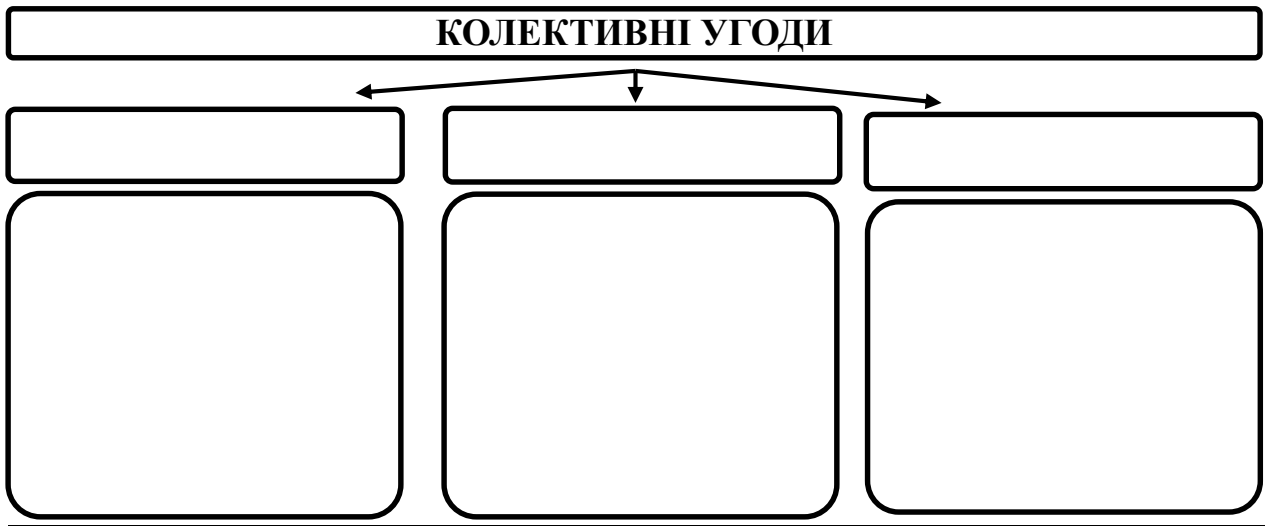
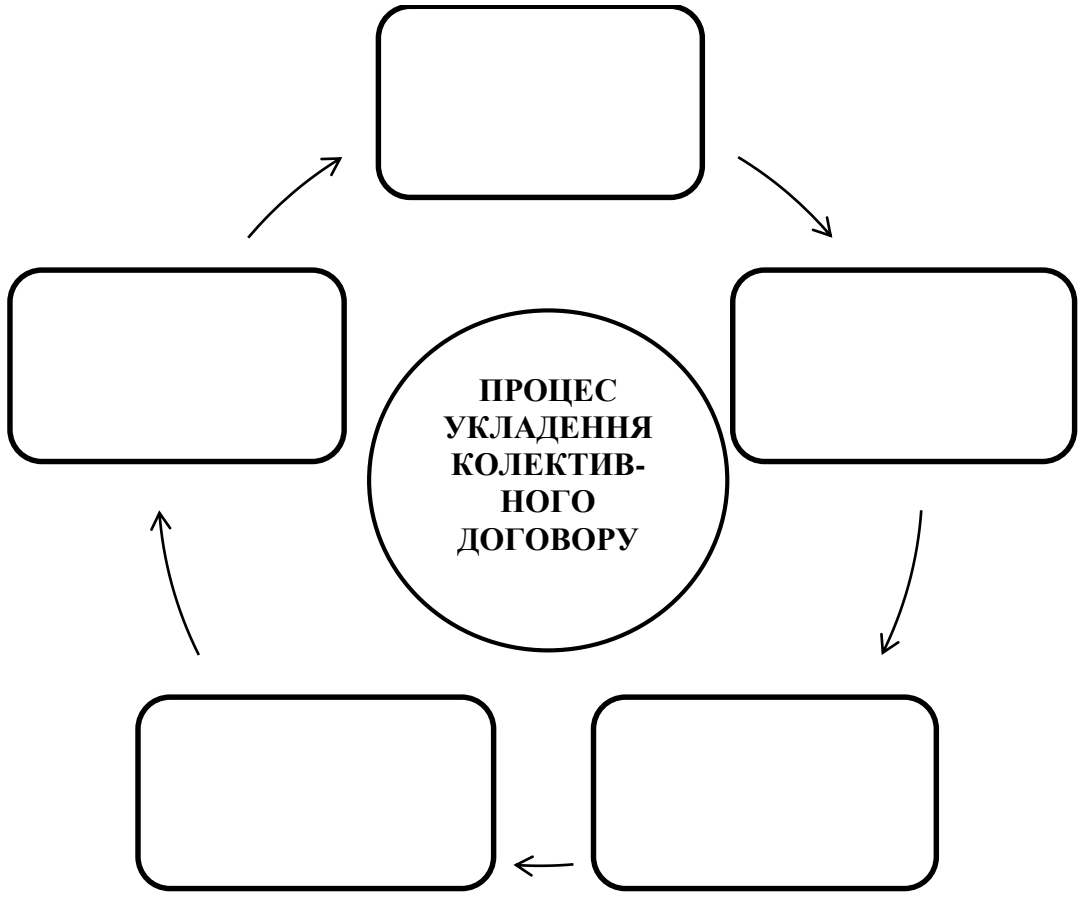

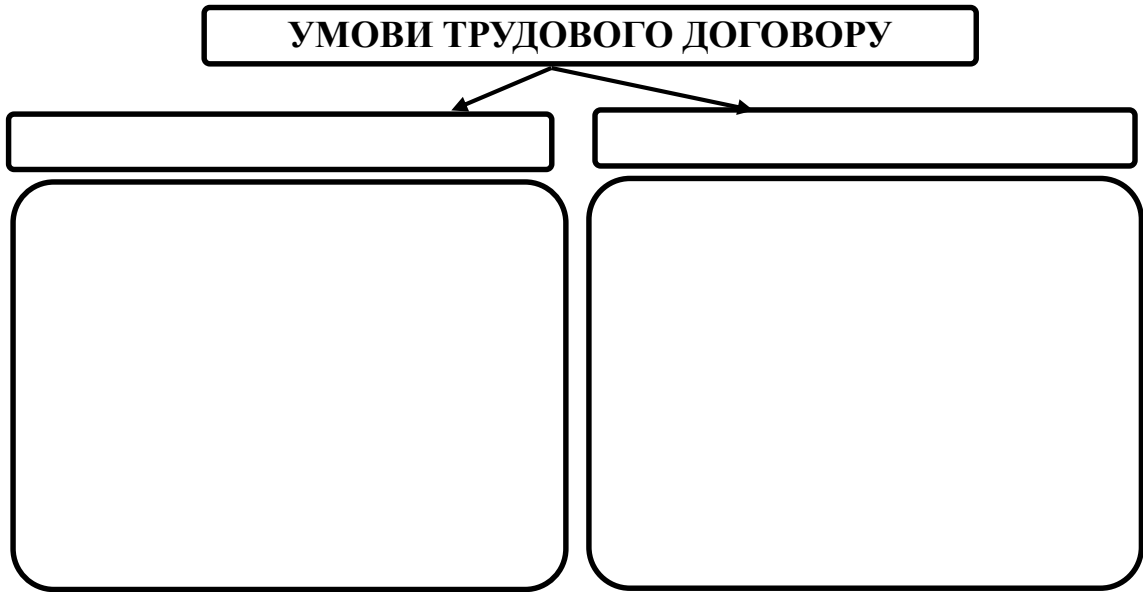

Випробовування – _____

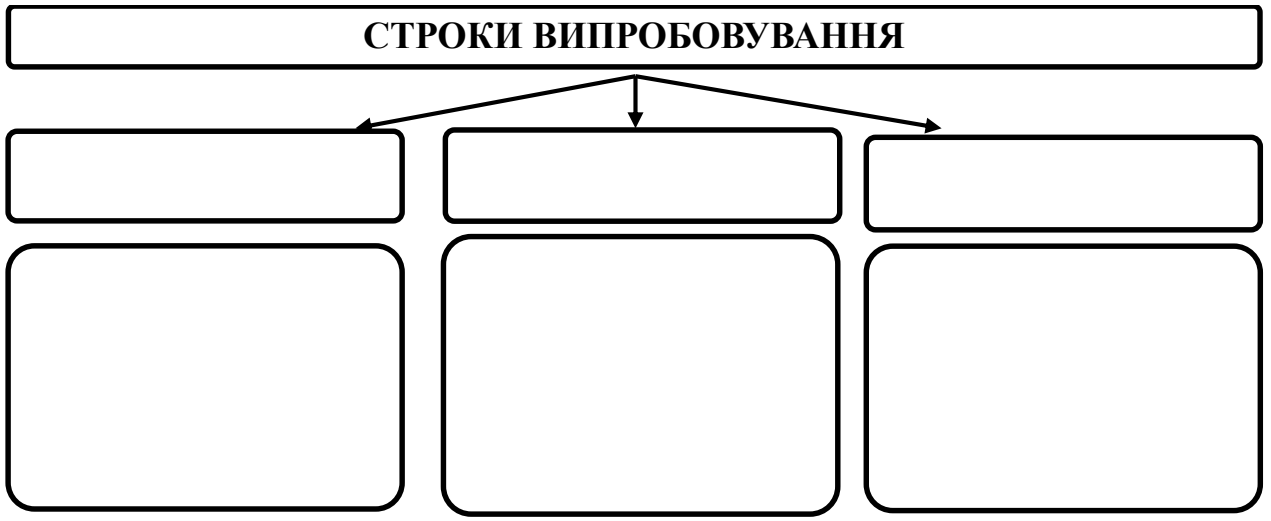

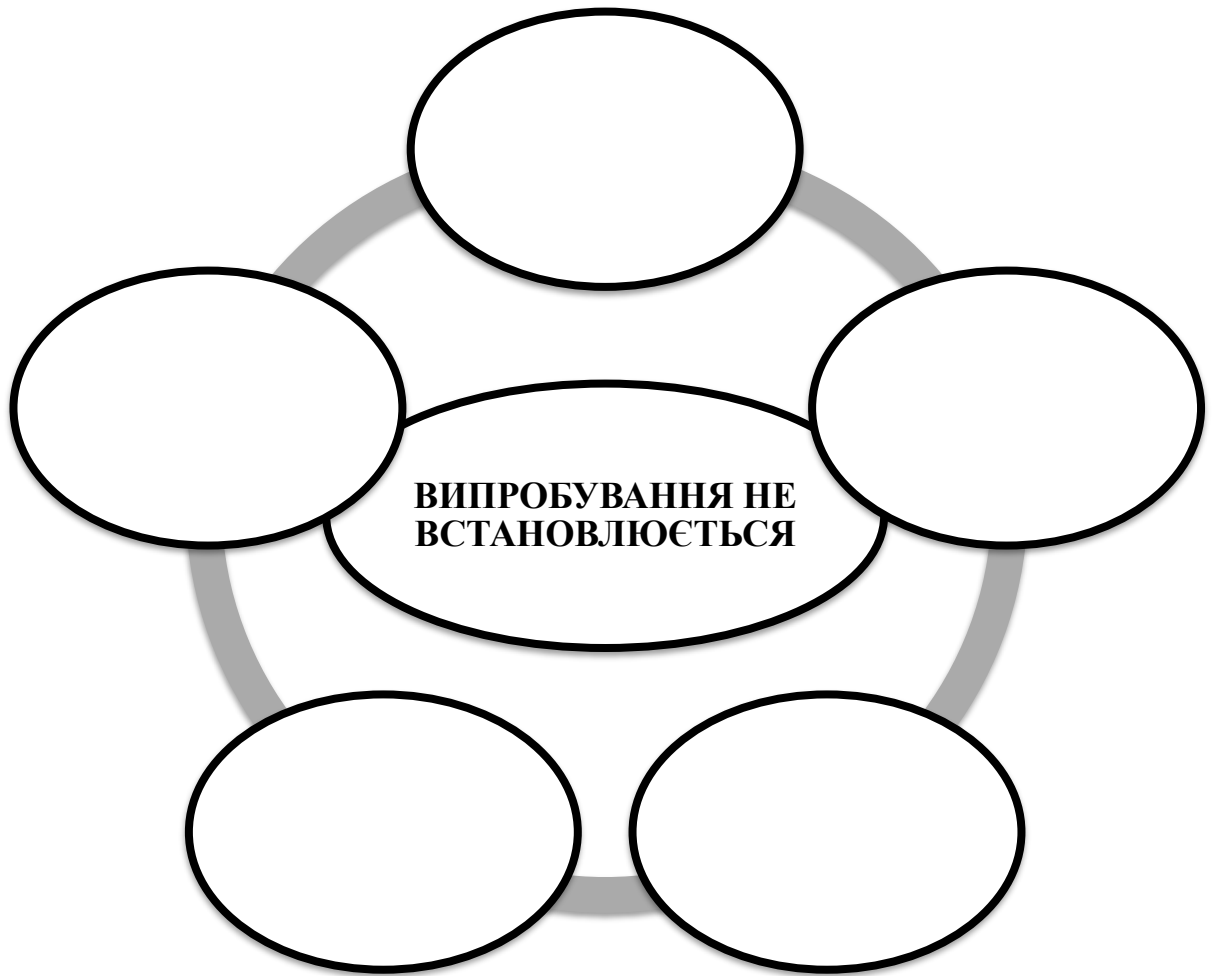

**ВИДИ ТРУДОВОГО ДОГОВОРУ ЗАЛЕЖНО ВІД СТРОКІВ
УКЛАДЕННЯ**

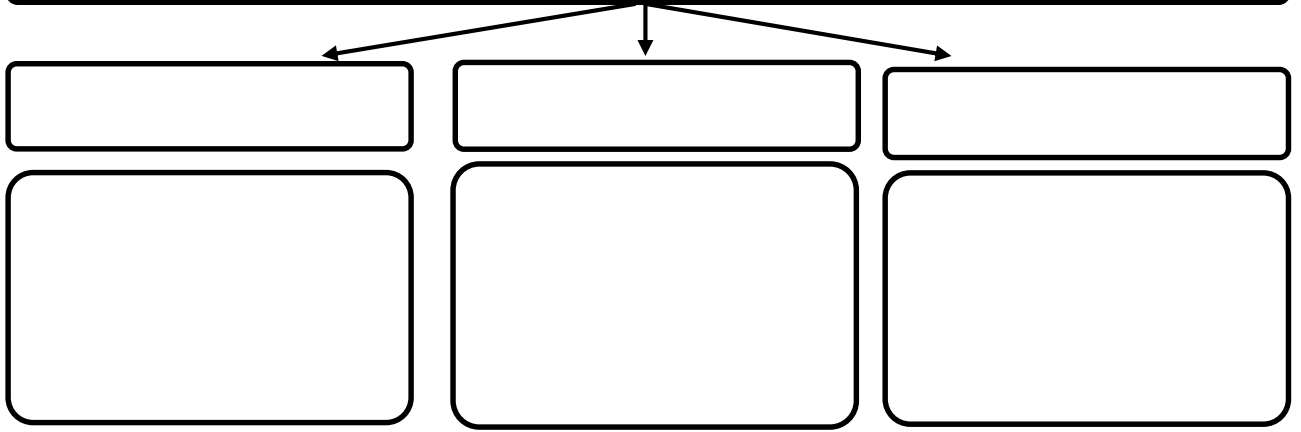

Сумісництво – _____

ЗМІНИ УМОВ ТРУДОВОГО ДОГОВОРУ

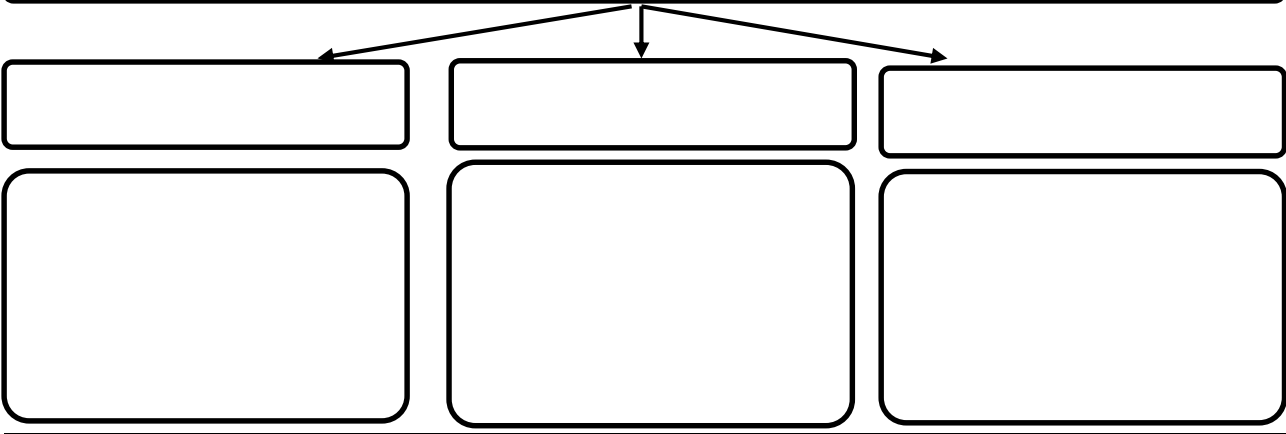

ПРИПИНЕННЯ ТРУДОВОГО ДОГОВОРУ

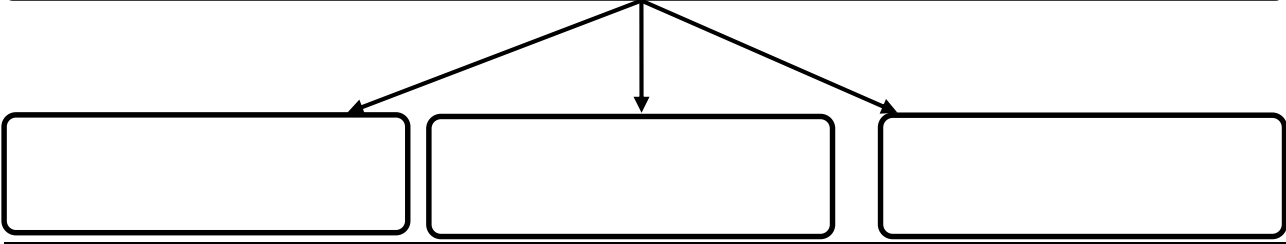

ПРИПИНЕННЯ ТРУДОВОГО ДОГОВОРУ ЗА ЗГОДОЮ СТОРІН

Blank lined area for notes under the section 'ПРИПИНЕННЯ ТРУДОВОГО ДОГОВОРУ ЗА ЗГОДОЮ СТОРІН'.

ПРИПИНЕННЯ ТРУДОВОГО ДОГОВОРУ ЗА ІНІЦІАТИВОЮ РОБОТОДАВЦЯ

Form with 10 horizontal lines for text entry.

4. Робочий час і час відпочинку

Робочий час - _____

Form with 15 horizontal lines for text entry.

СКОРочЕНИЙ РОБОЧИЙ ЧАС ВСТАНОВЛЮЄТЬСЯ ДЛЯ

--	--	--	--

**ПІДСТАВИ ЗАЛУЧЕННЯ ДО
ПОНАДНОРМОВАНИХ РОБІТ**

1	
2	
3	
4	
5	

Час відпочинку – _____

Види часу відпочинку

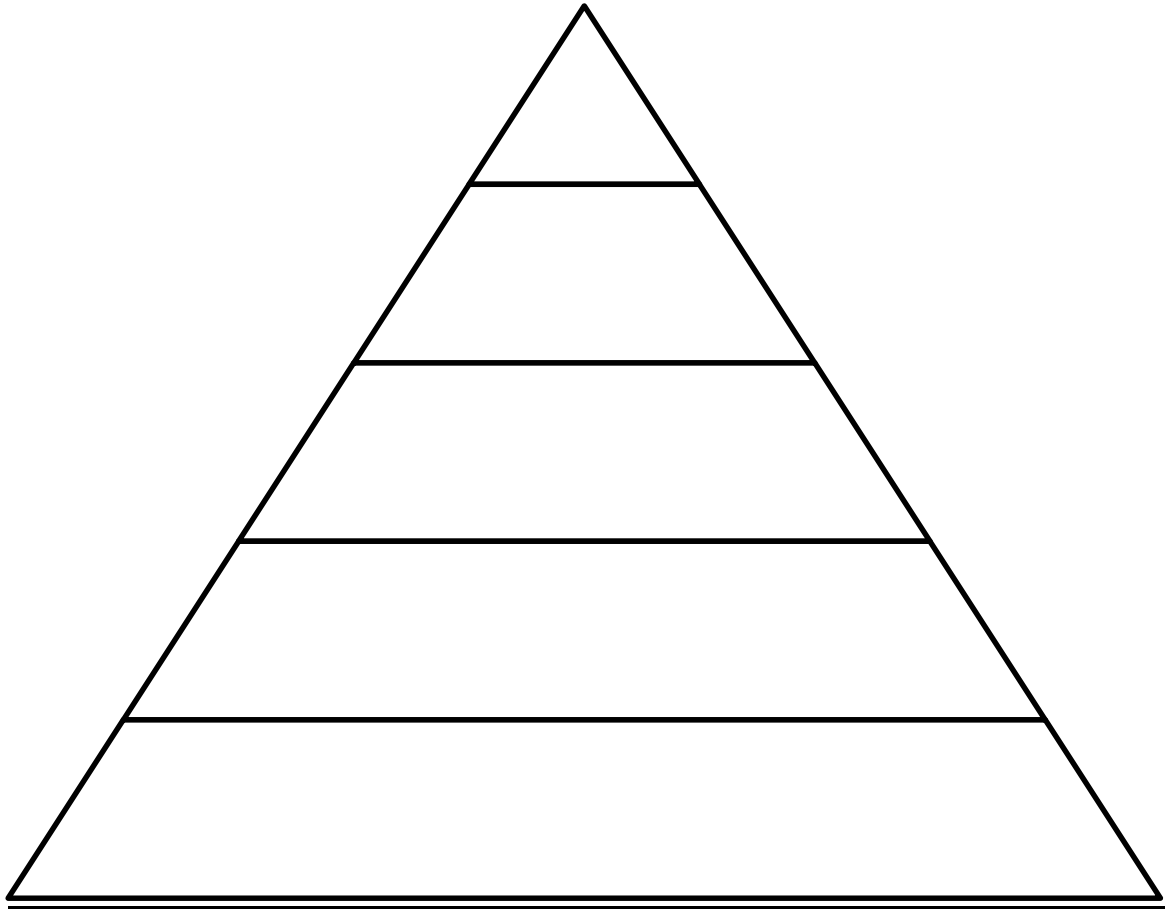

ВИДИ ВІДПУСТОК

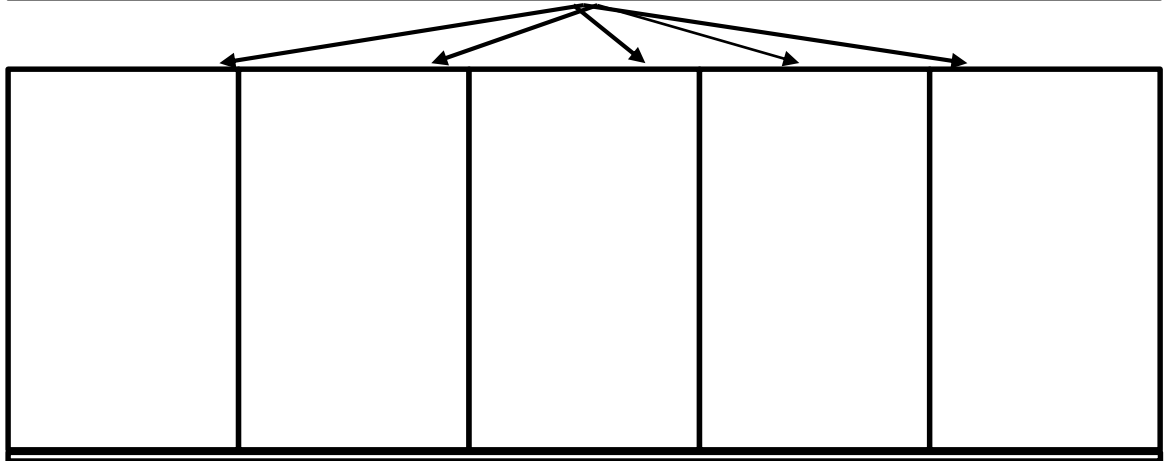

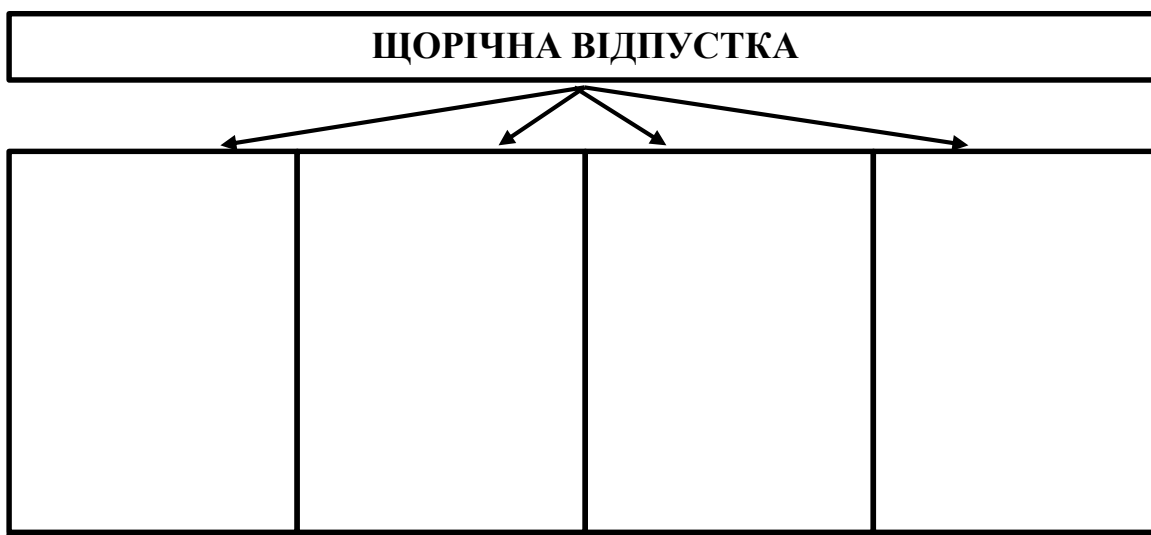

5. Оплата праці

Оплата праці – _____

Мінімальна заробітна плата – _____

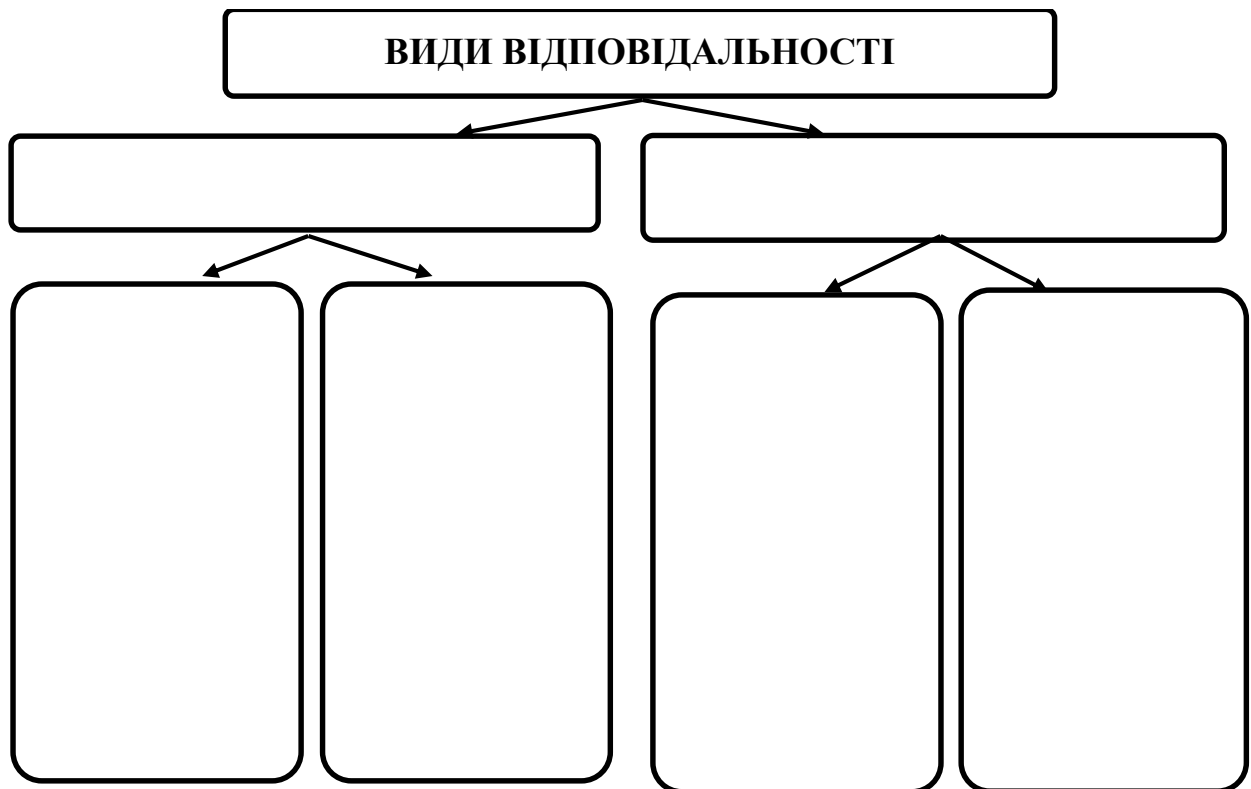

6. Відповідальність за трудовим законодавством

**ПІДСТАВИ ЗАСТОСУВАННЯ ОБМЕЖЕНОЇ
МАТЕРІАЛЬНОЇ ВІДПОВІДАЛЬНОСТІ**

1	
2	

**ПІДСТАВИ ЗАСТОСУВАННЯ ПОВНОЇ
МАТЕРІАЛЬНОЇ ВІДПОВІДАЛЬНОСТІ**

1	
2	
3	
4	
5	
6	
7	
8	
9	

ТЕМА 10. ОСНОВИ ФІНАНСОВОГО ПРАВА УКРАЇНИ**1. Фінансове право: загальні поняття**

Фінансове право – це _____

Предмет фінансового права – _____

Метод правового регулювання – _____

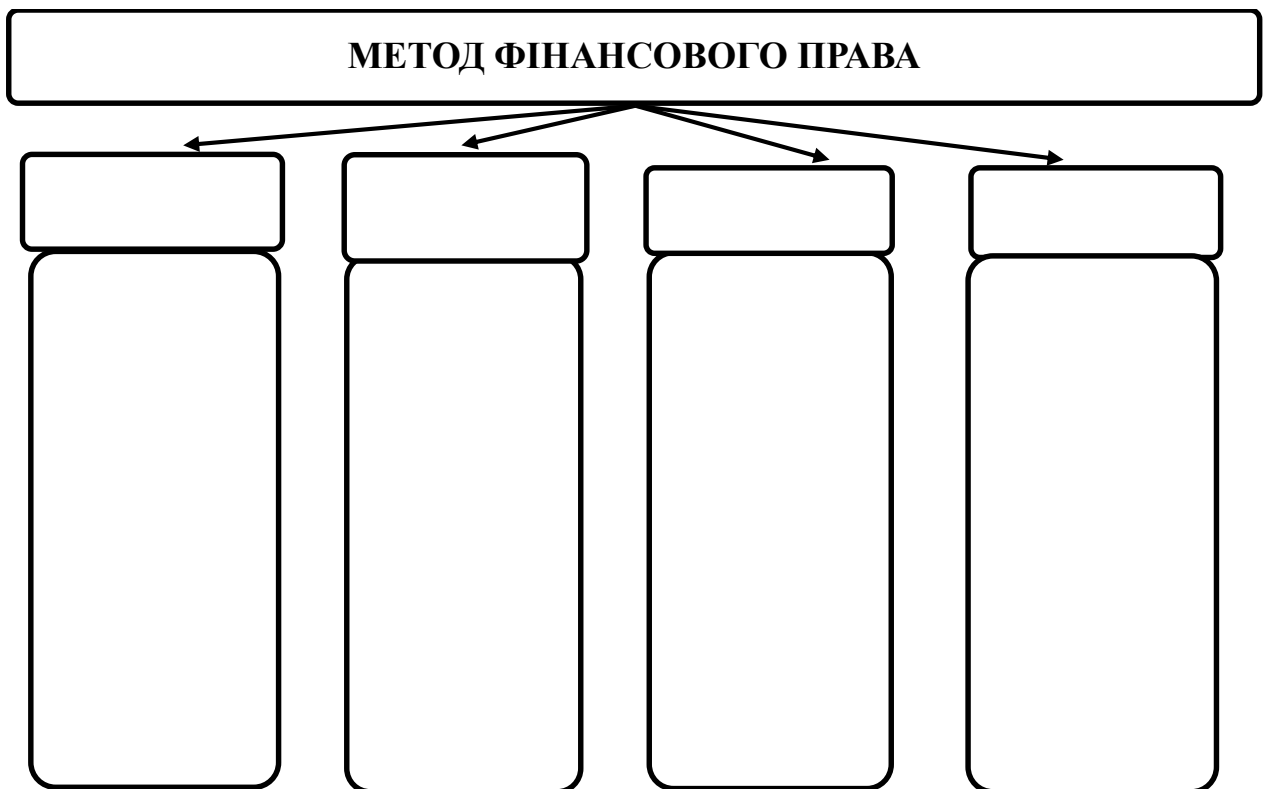

Принципи фінансового права – _____

ПРИНЦИПИ ФІНАНСОВОГО ПРАВА

Функції фінансового права – _____



Джерела цивільного процесуального права – _____

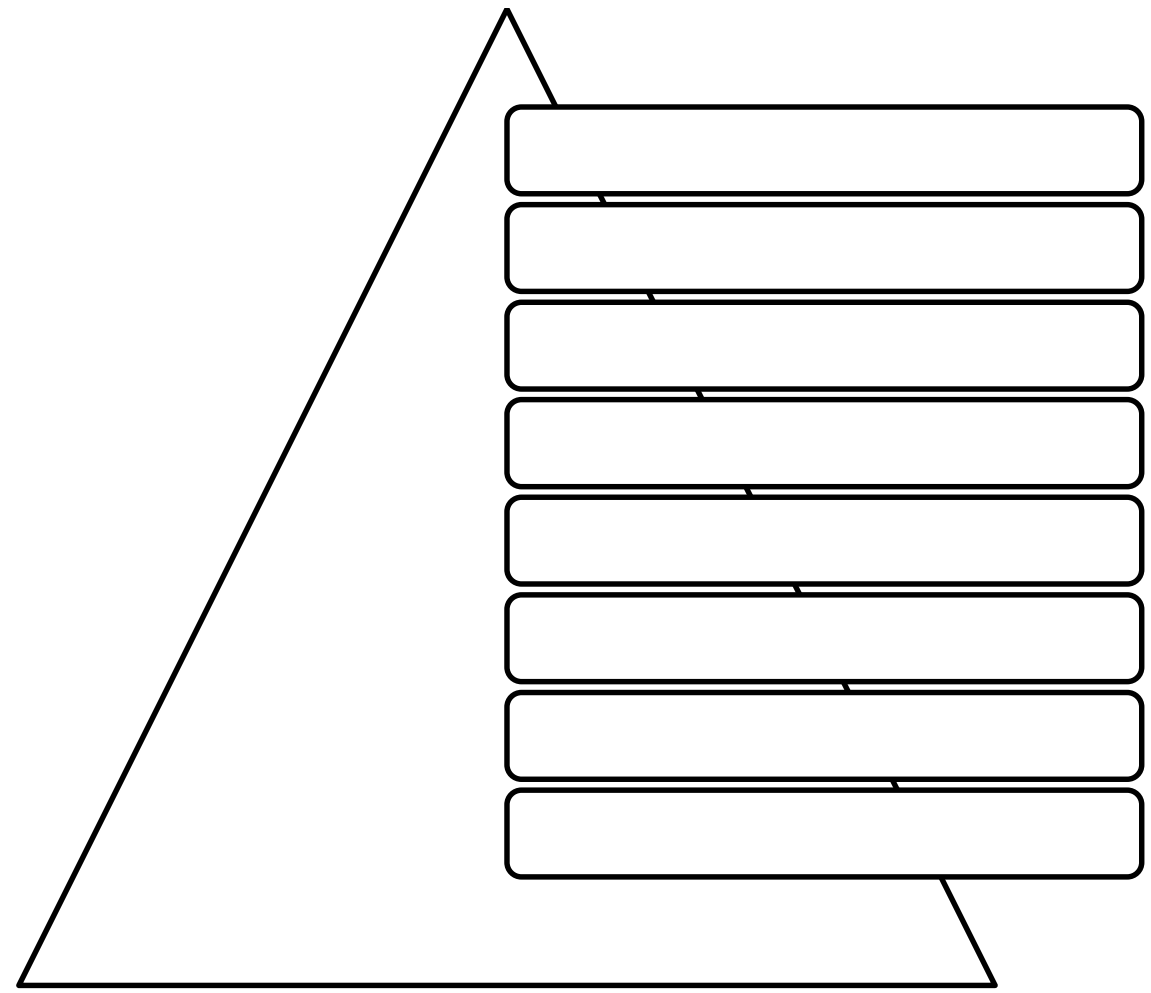

2. Фінансово-правові норми і фінансово-правові відносини, їх особливості та види

Фінансово-правова норма – _____

Структура фінансово-правової норми – _____

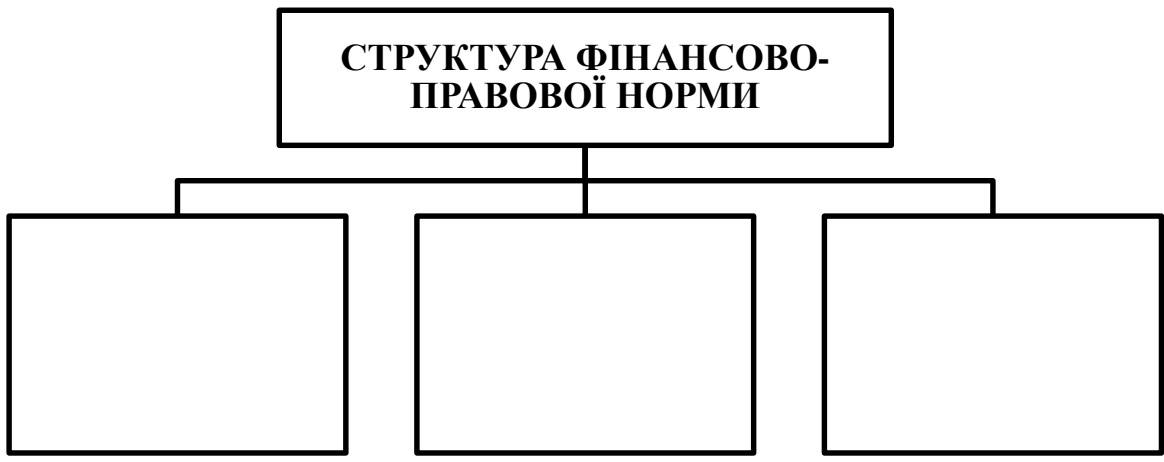
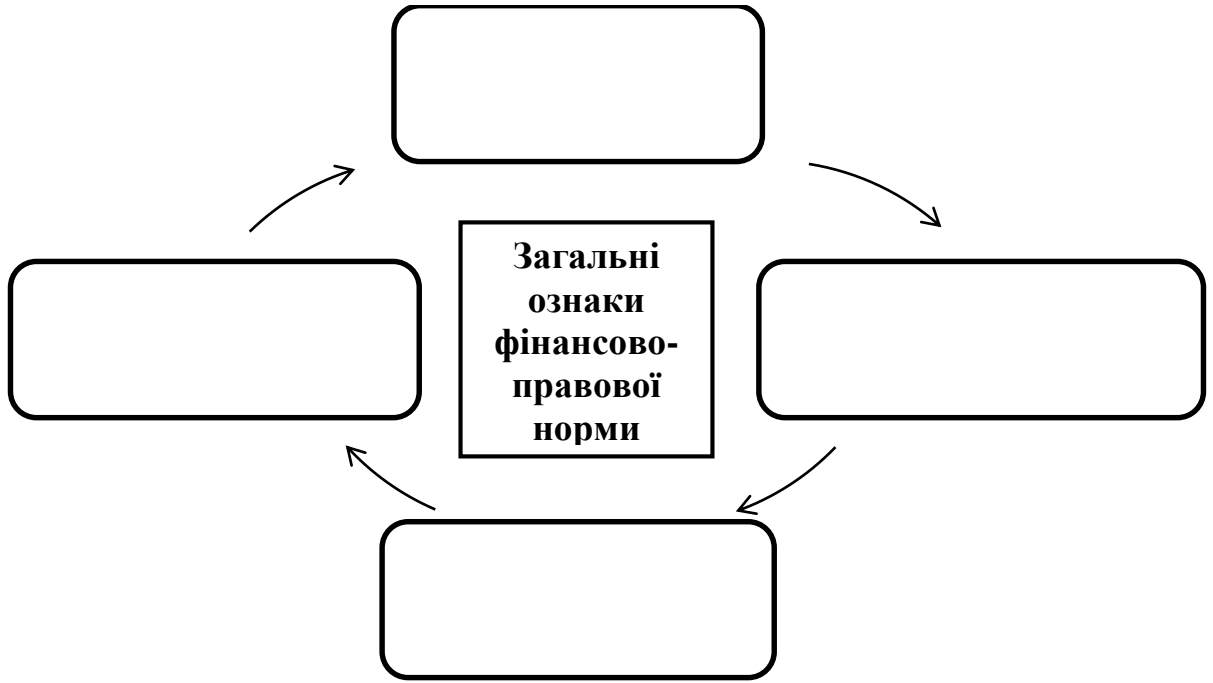

ОЗНАКИ ФІНАНСОВО-ПРАВОВОЇ ОЗНАКИ	
1	
2	
3	
4	
5	
6	

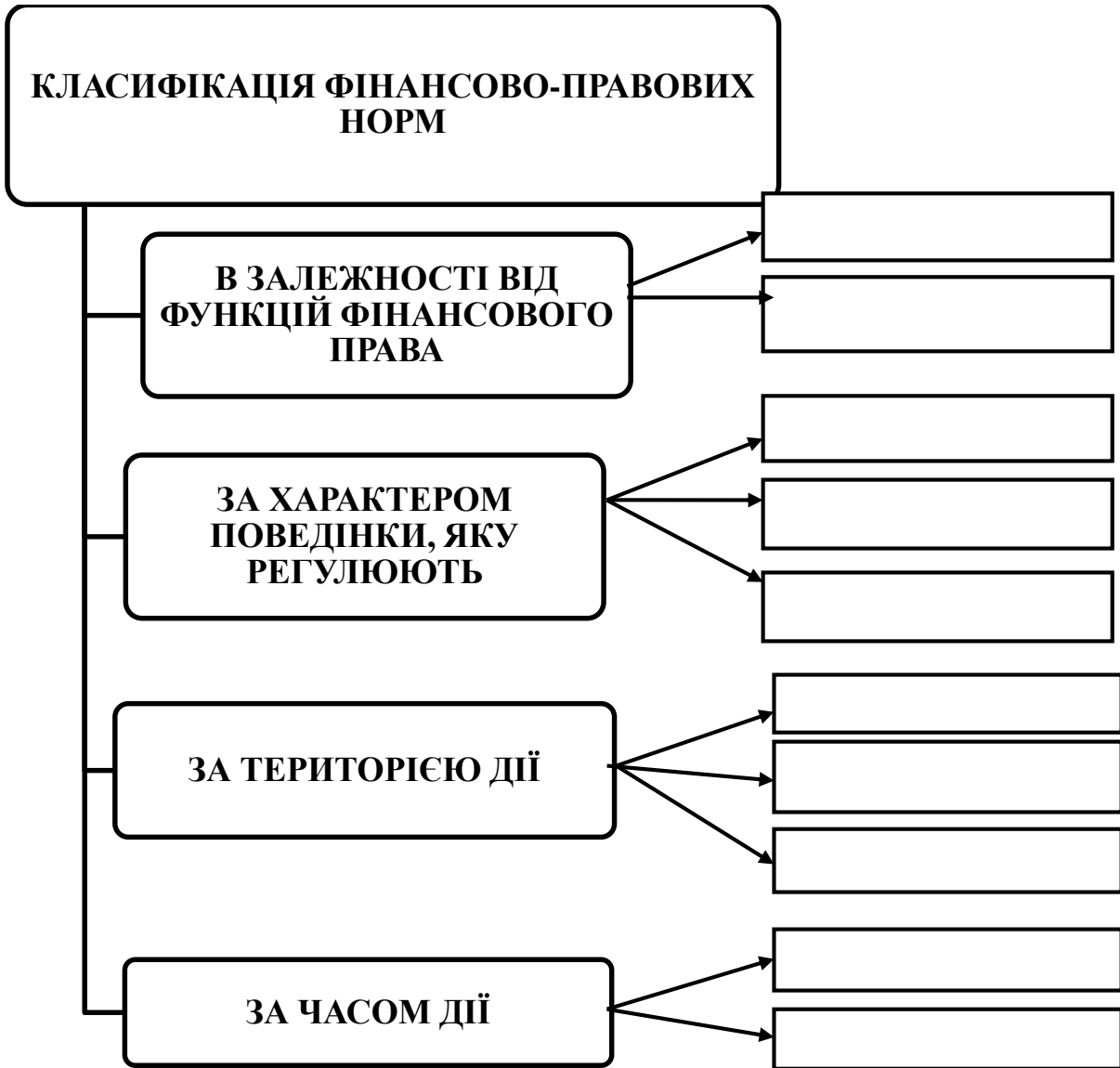

Фінансово-правові відносини – це _____

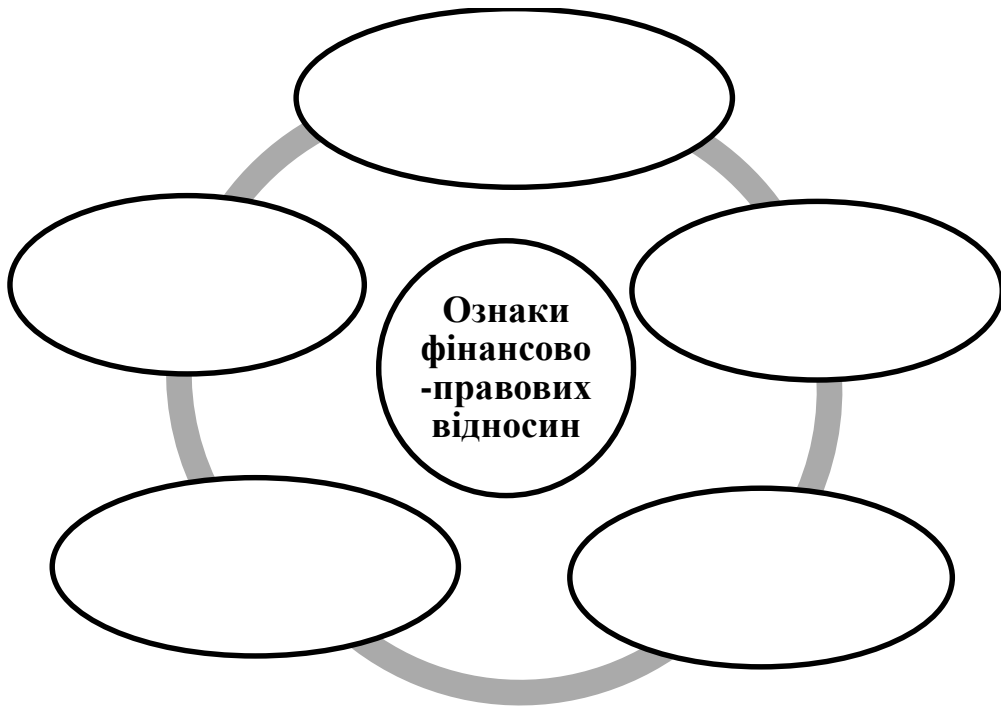

Структура фінансово-правових відносин – _____



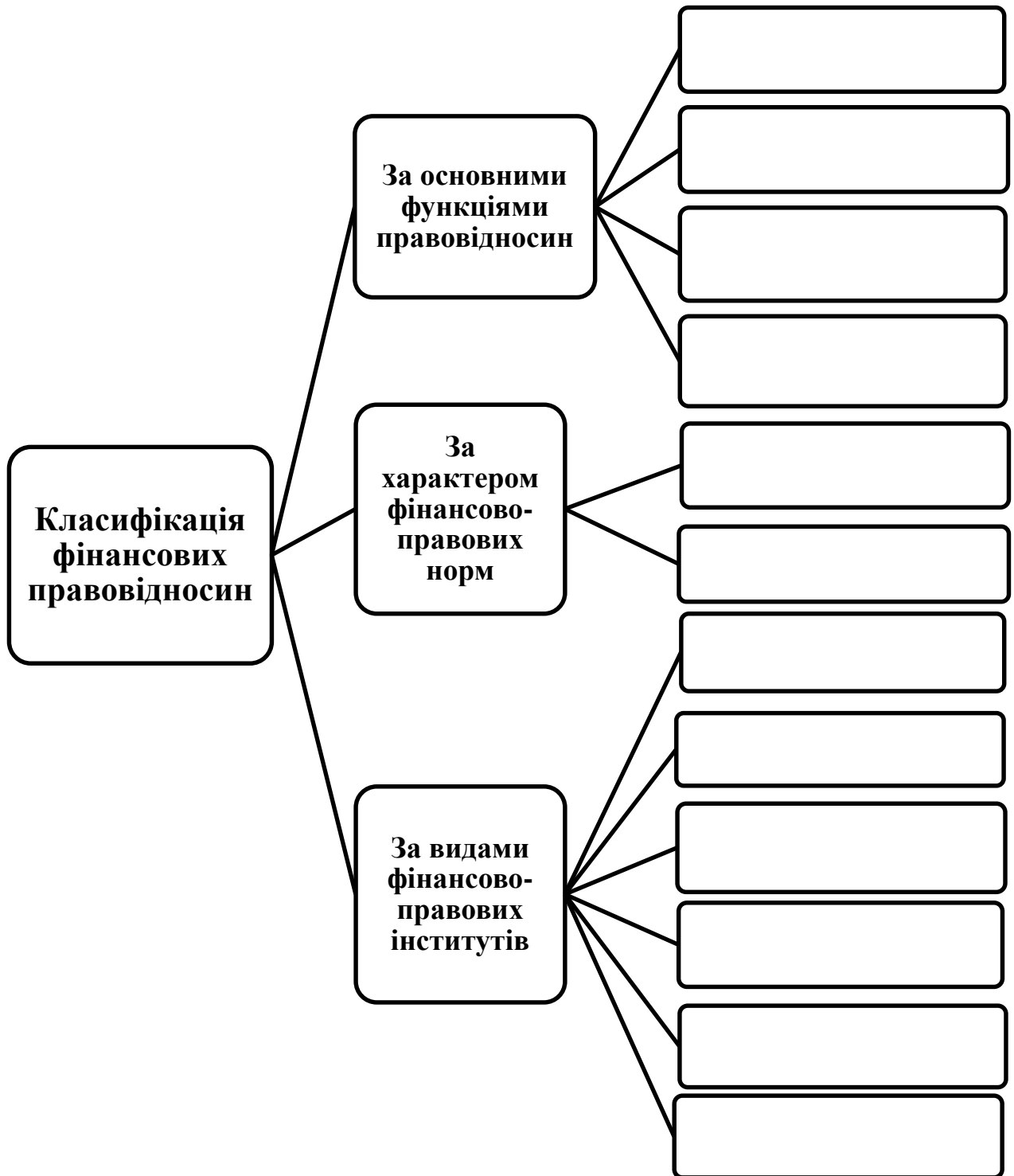

3. Поняття, предмет, метод та джерела бюджетного права

Бюджетне право – це _____

У предметі регулювання бюджетного права є основні групи відносин, які закріплюють та регулюють

Джерела бюджетного права – _____

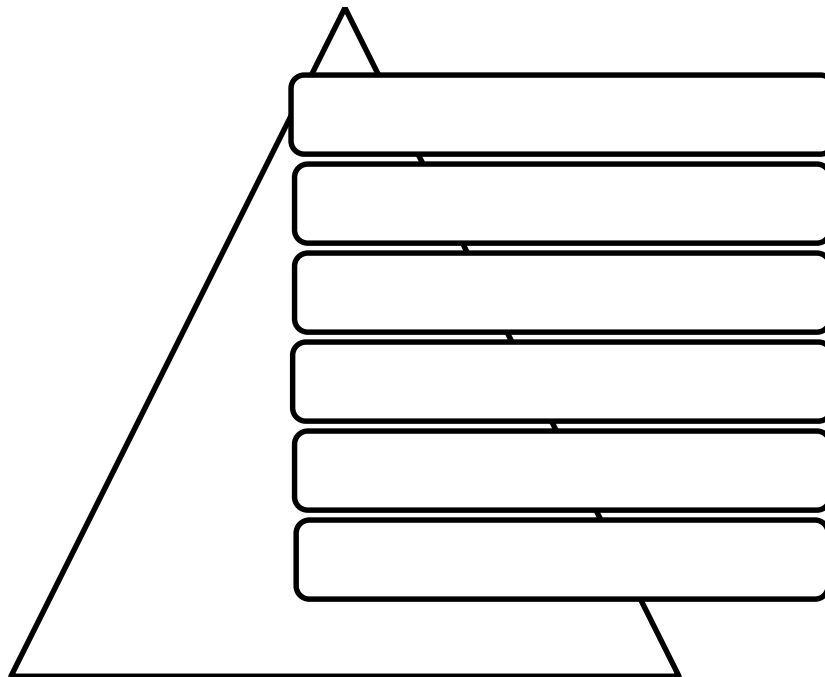

4. Бюджетно-правові норми та бюджетні правовідносини

Бюджетно-правові норми – це _____



Бюджетні правовідносини – _____

Нормативно-правові акти, які регулюють бюджетні правовідносини

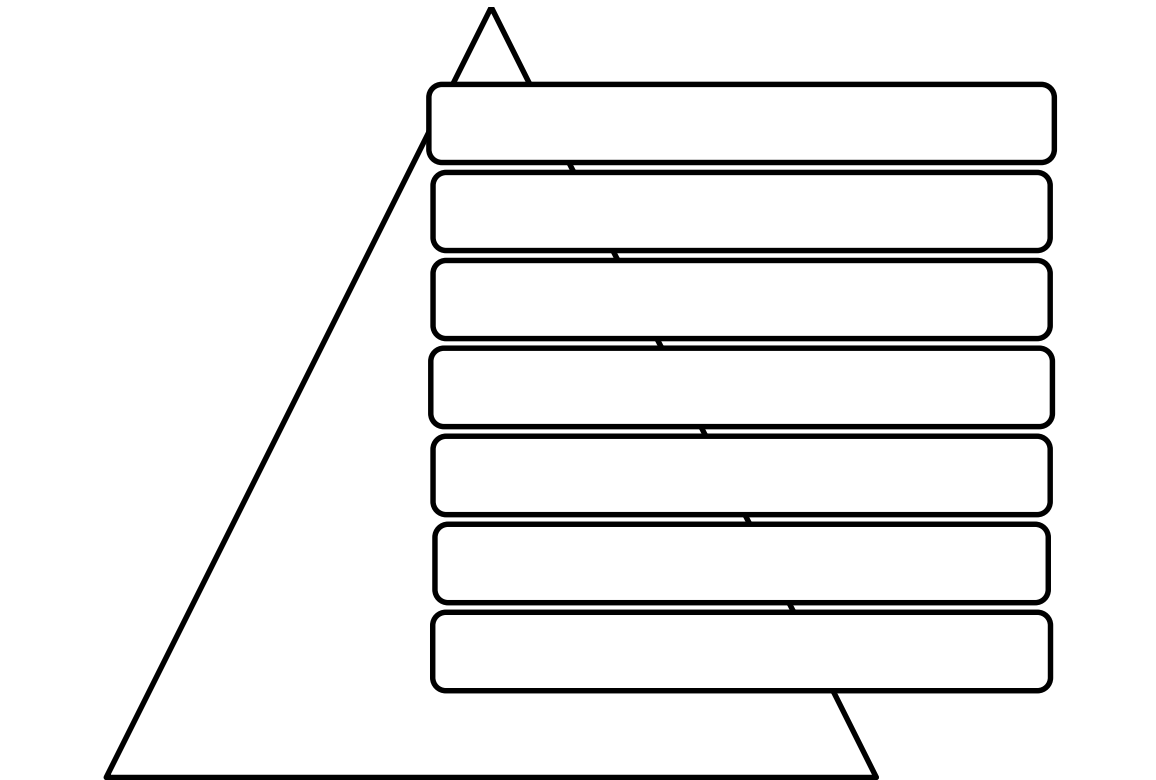

5. Бюджетна система України, її структура та принципи побудови

Бюджетна система – це _____

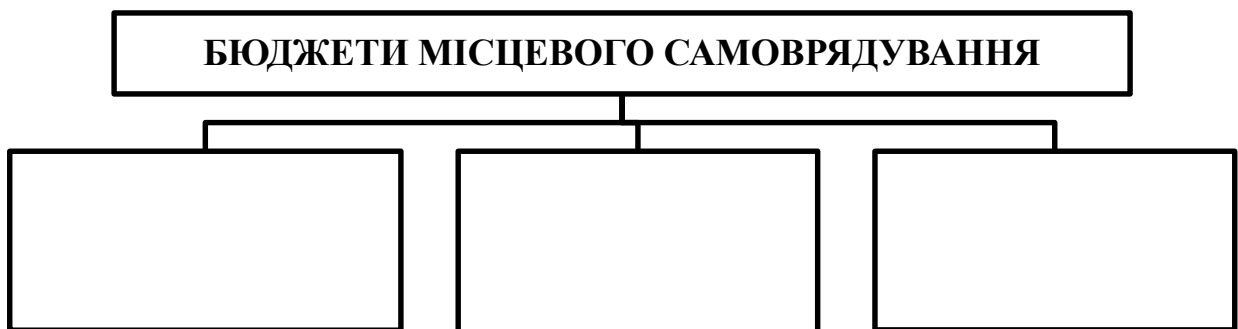

Бюджетна класифікація – це _____

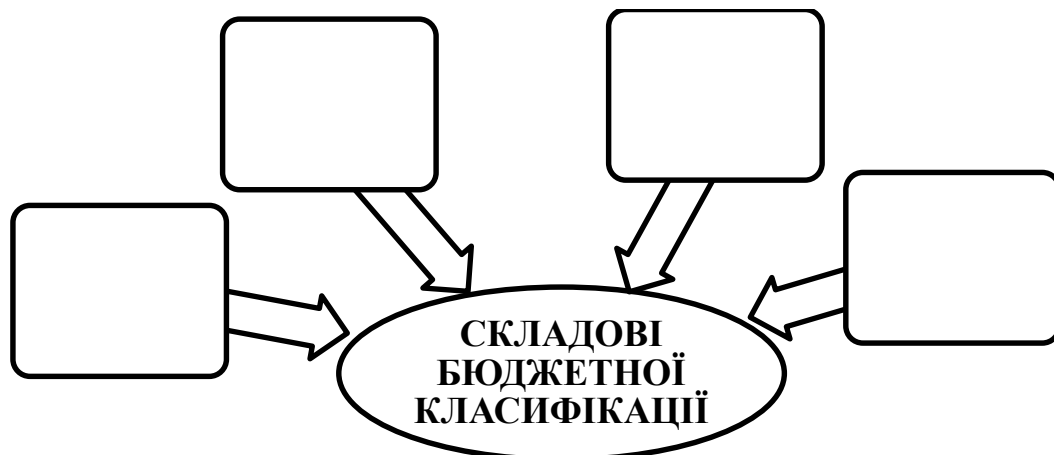

**БЮДЖЕТНИЙ КОДЕКС ПЕРЕДБАЧАЄ ПОДІЛ
ДЕРЖАВНОГО БЮДЖЕТУ НА**

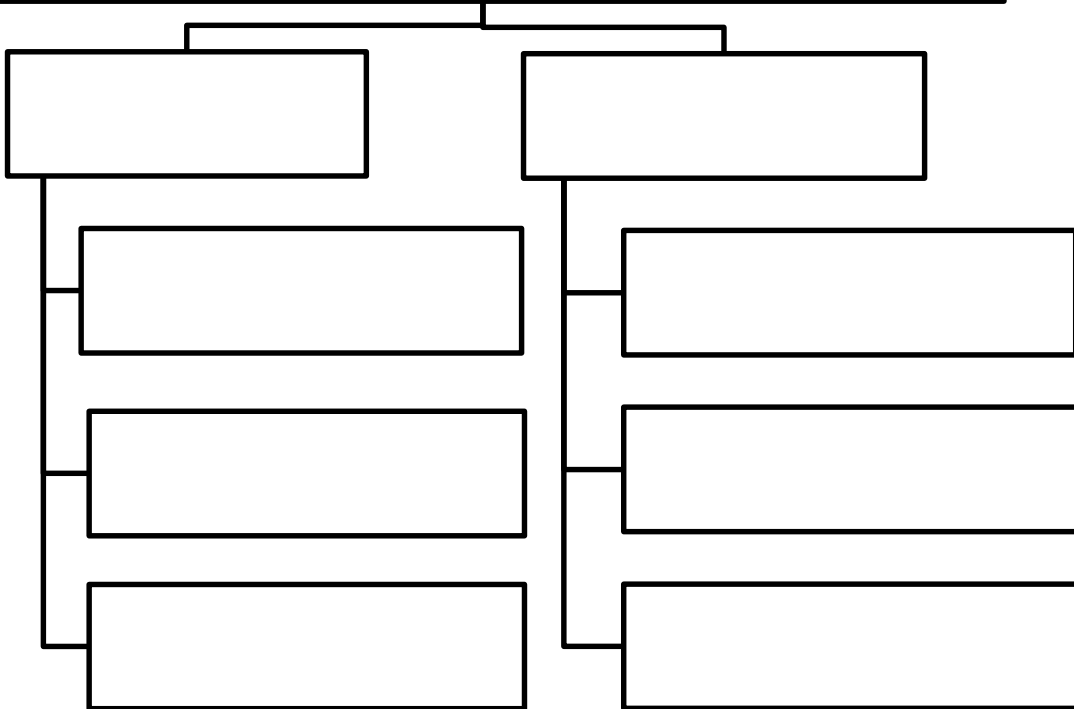

МІСЦЕВИЙ БЮДЖЕТ ПОДЛЯЄТЬСЯ НА

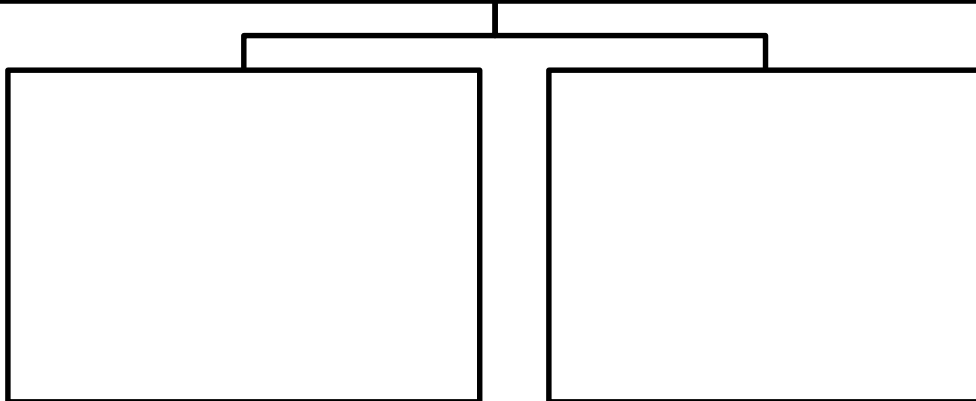

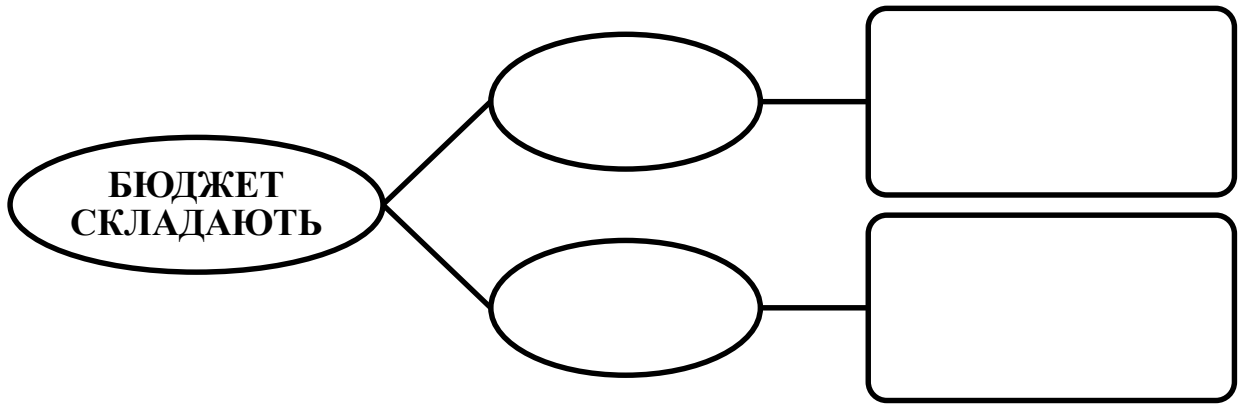

6. Бюджетний процес в Україні

Бюджетний процес – _____

Стадії бюджетного процесу - _____

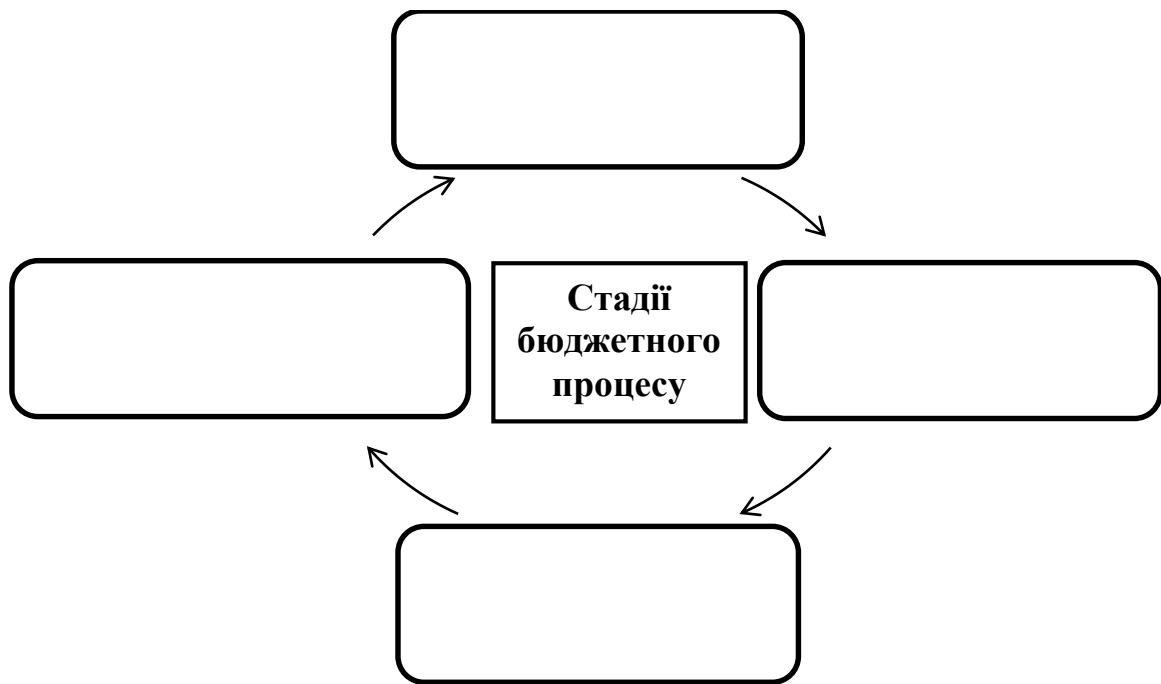

7. Податкове право та податкові правовідносини

Податкове право – _____

Предмет податкового права – _____

Податково-правові норми - _____

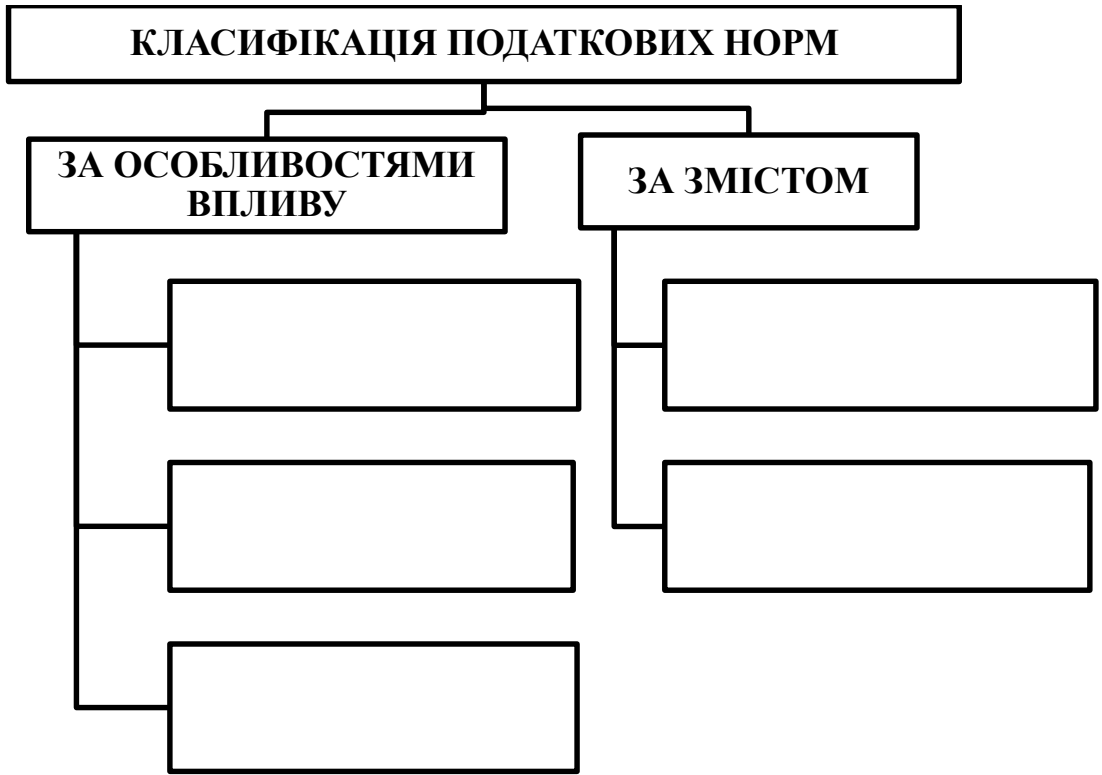

Податкові правовідносини – _____

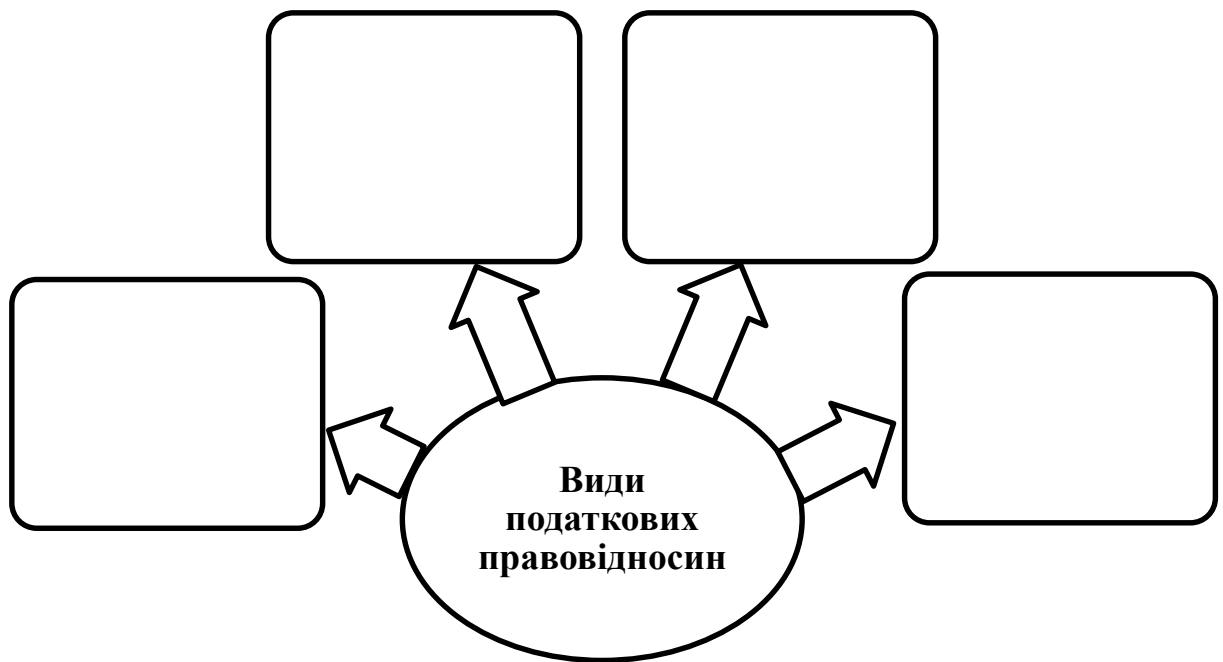

Джерела податкового права – _____

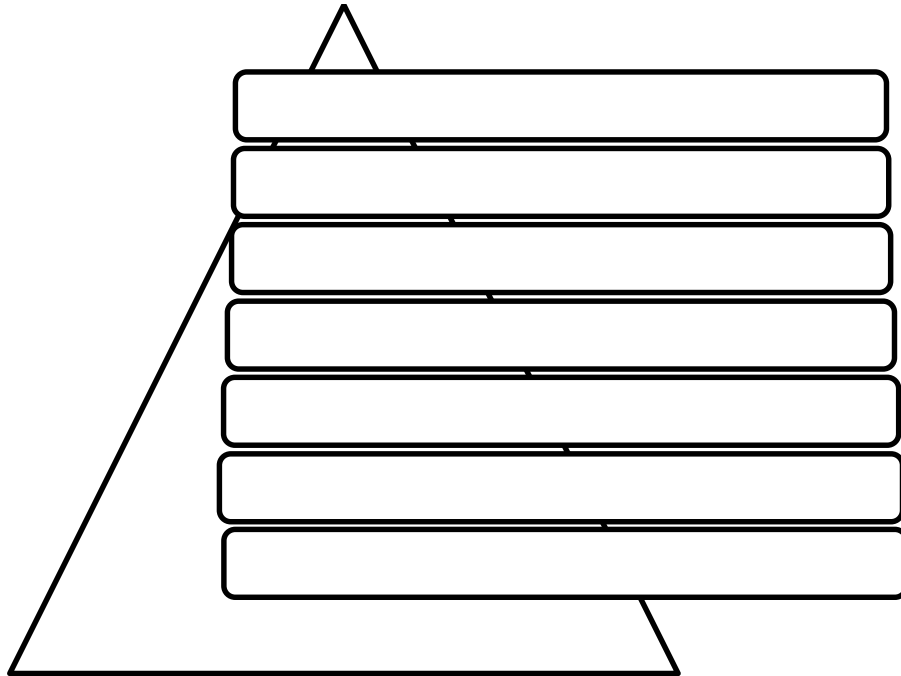

8. Поняття податків, їх значення та функції

Податки – _____

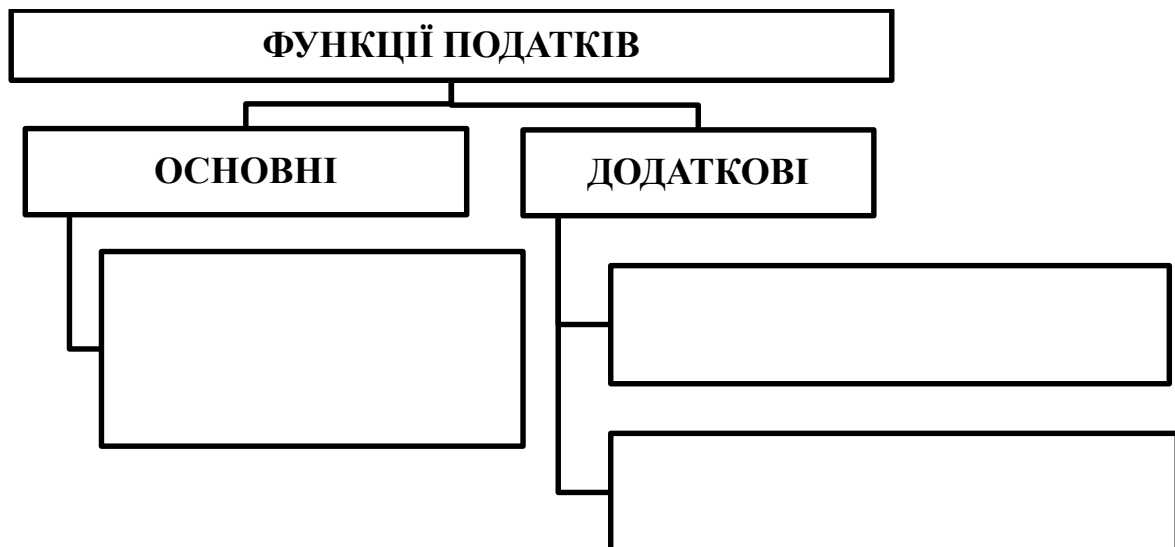

КЛАСИФІКАЦІЯ ПОДАТКІВ

ЗАЛЕЖНО ВІД КОМПЕТЕНЦІЇ ОРГАНУ, ЩО ВВОДИТЬ ДІЮ ПОДАТКОВОГО ПЛАТЕЖУ НА ВІДПОВІДНІЙ ТЕРИТОРІЇ

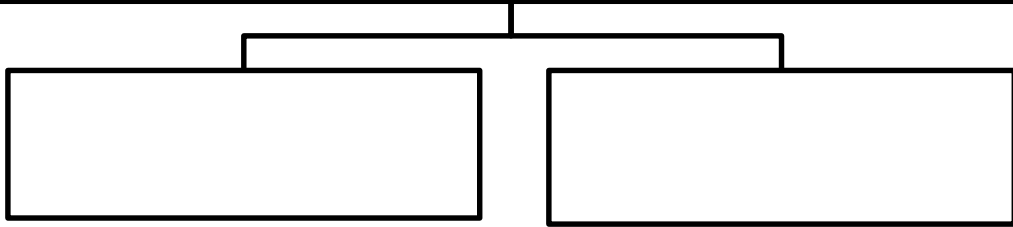

ЗАЛЕЖНО ВІД ПЕРІОДИЧНОСТІ СТЯГНЕННЯ

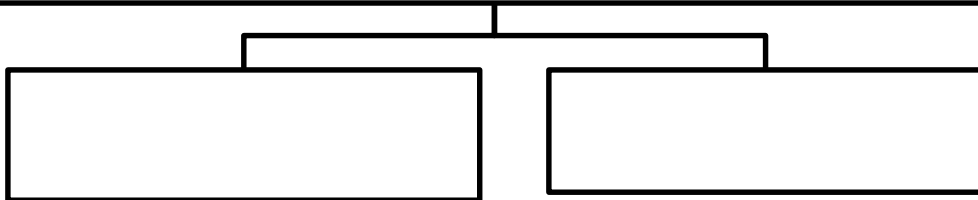

ЗАЛЕЖНО ВІД СПОСОБУ СТЯГНЕННЯ

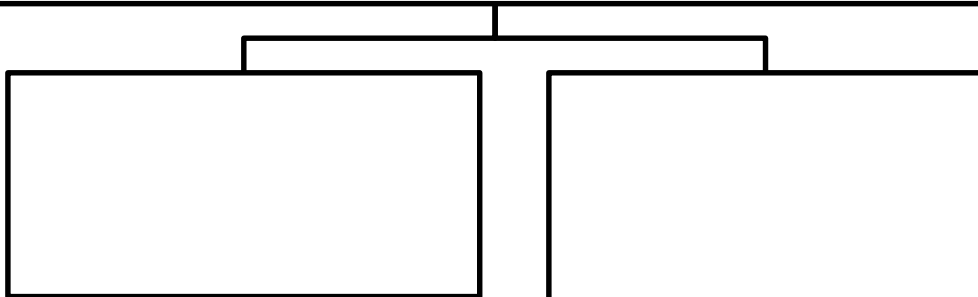

ЗАЛЕЖНО ВІД ХАРАКТЕРУ ВИКОРИСТАННЯ

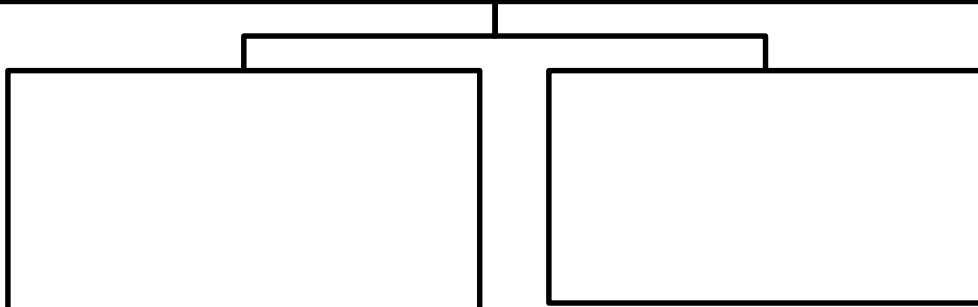

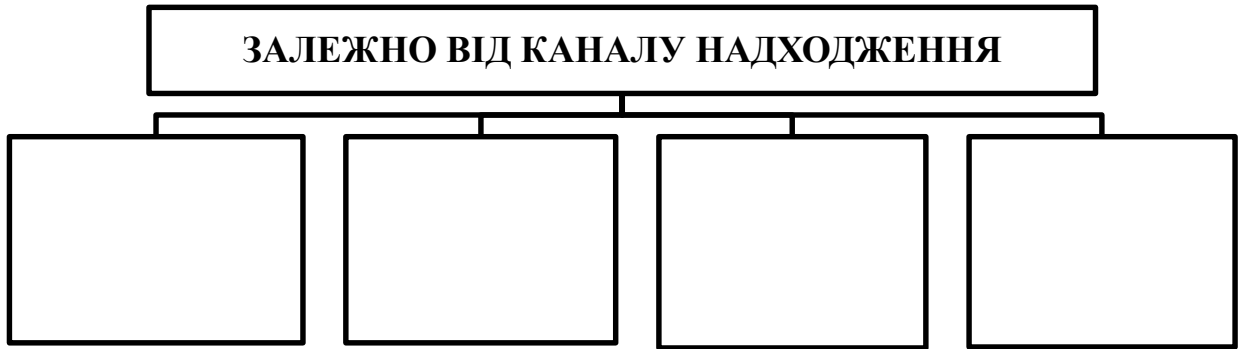

ТЕМА 11. ОСНОВИ АДМІНІСТРАТИВНОГО ПРАВА УКРАЇНИ

Адміністративне право – _____

Предмет адміністративного права – _____

Метод правового регулювання – _____

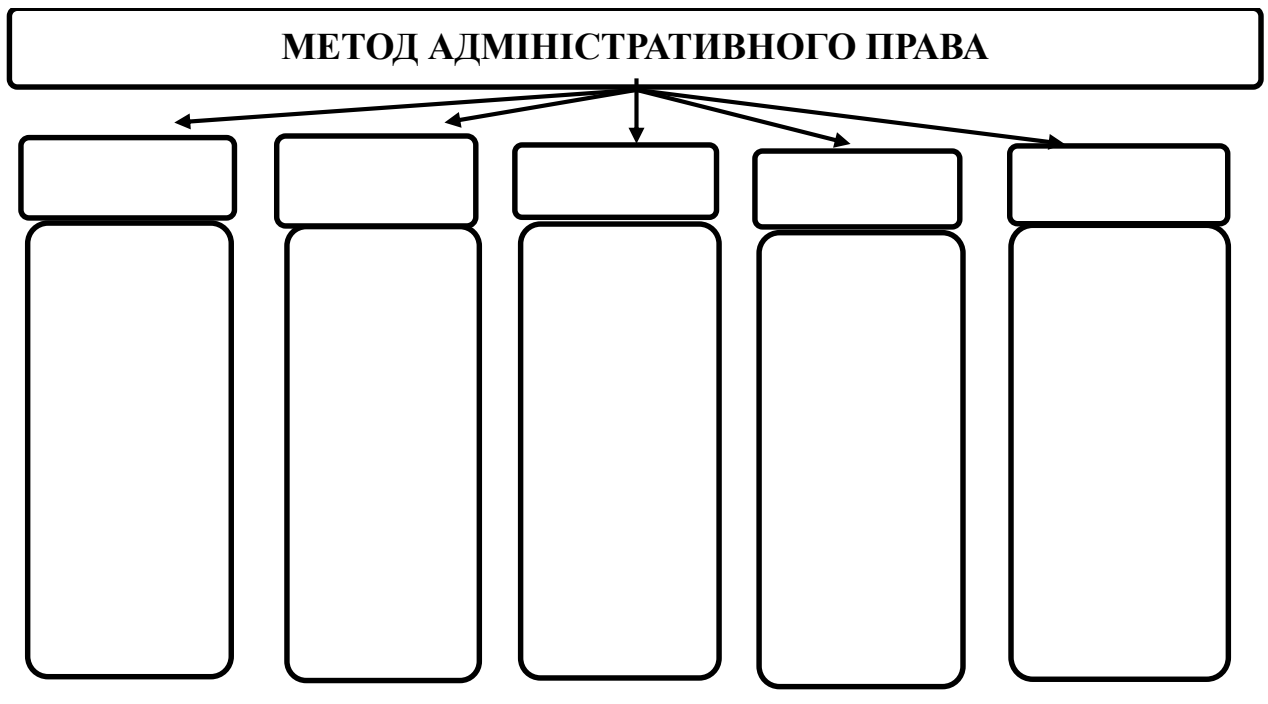

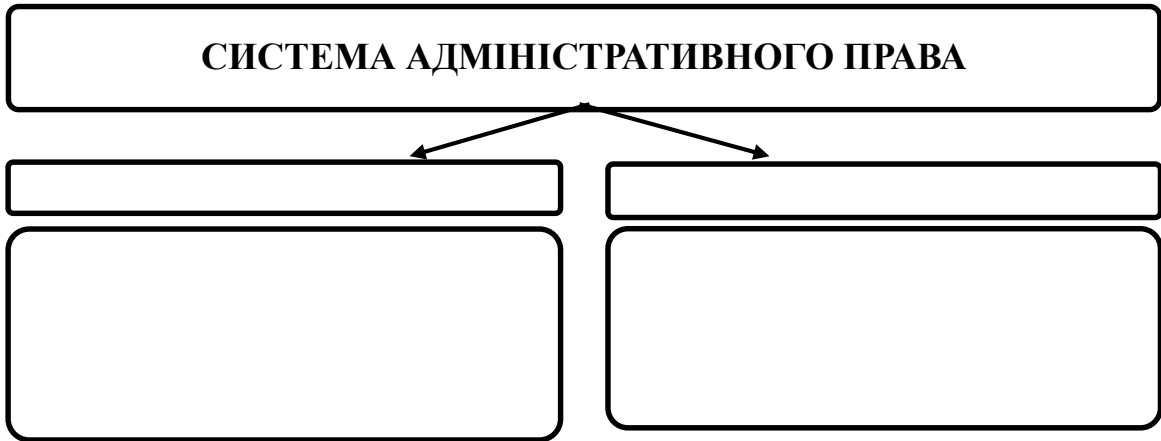

Джерела адміністративного права – _____

ДЖЕРЕЛА АДМІНІСТРАТИВНОГО ПРАВА

Адміністративно-правова норма – _____



2. Поняття адміністративно-правових відносин та їх види

Адміністративно-правові відносини – _____



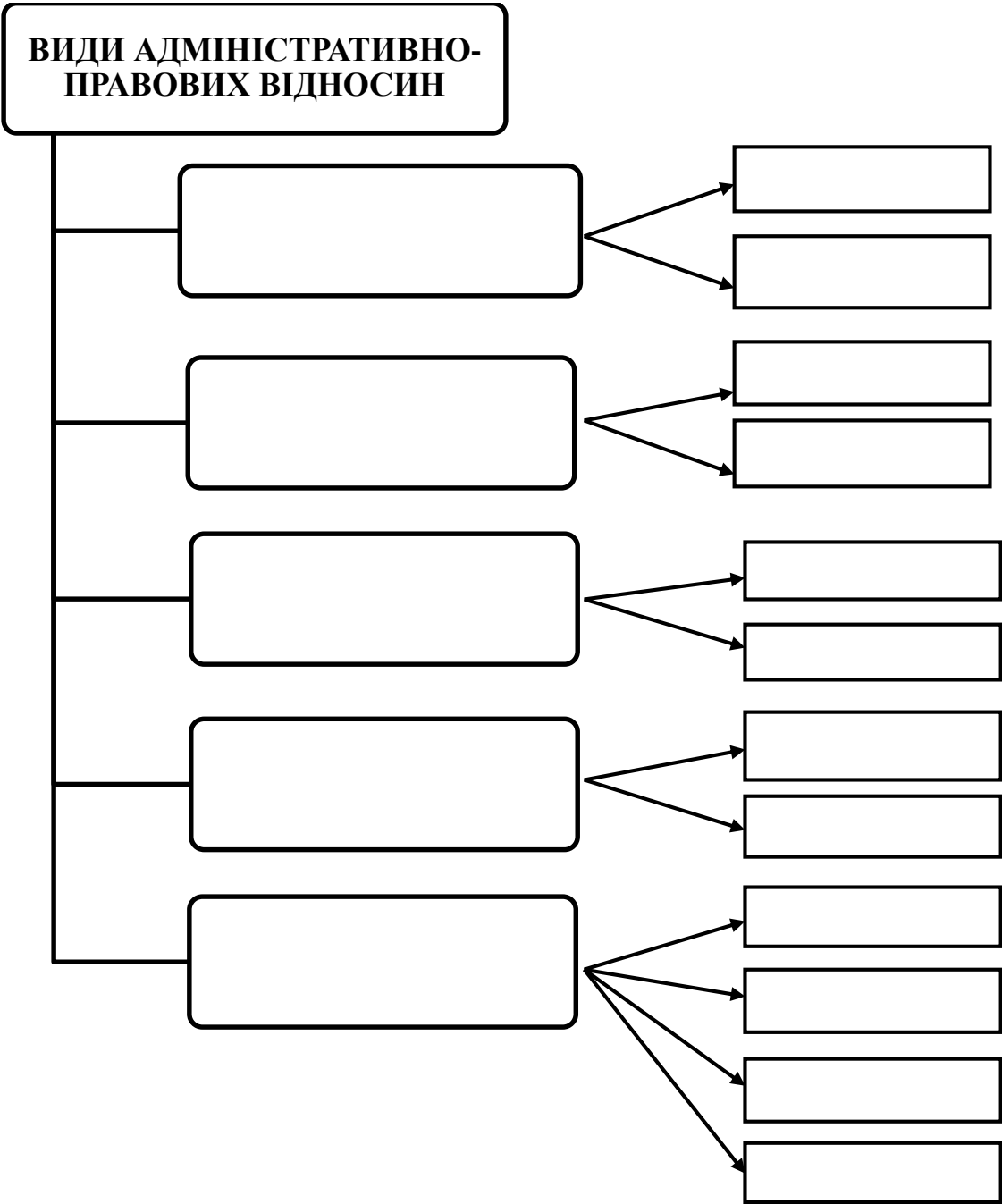

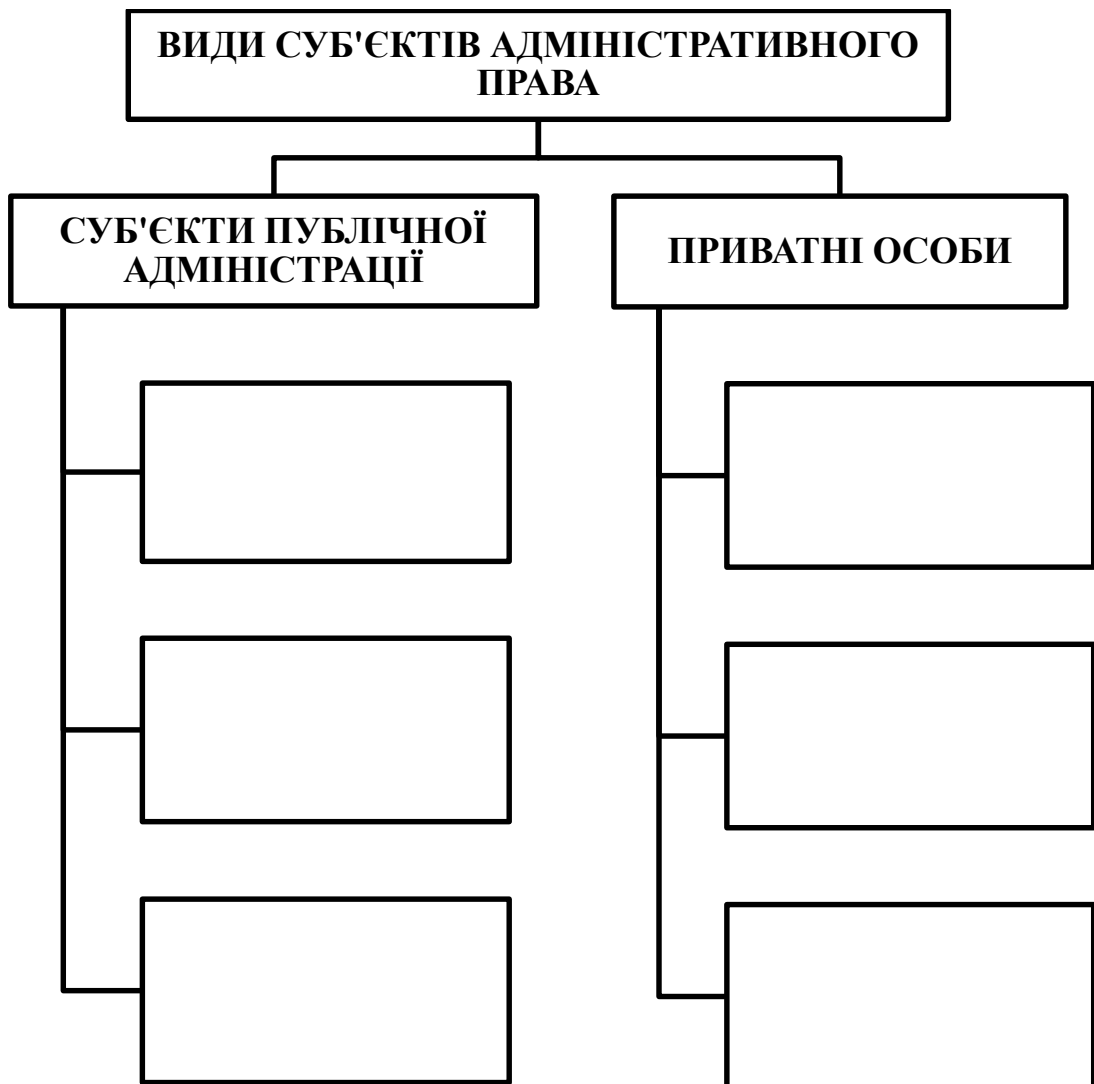
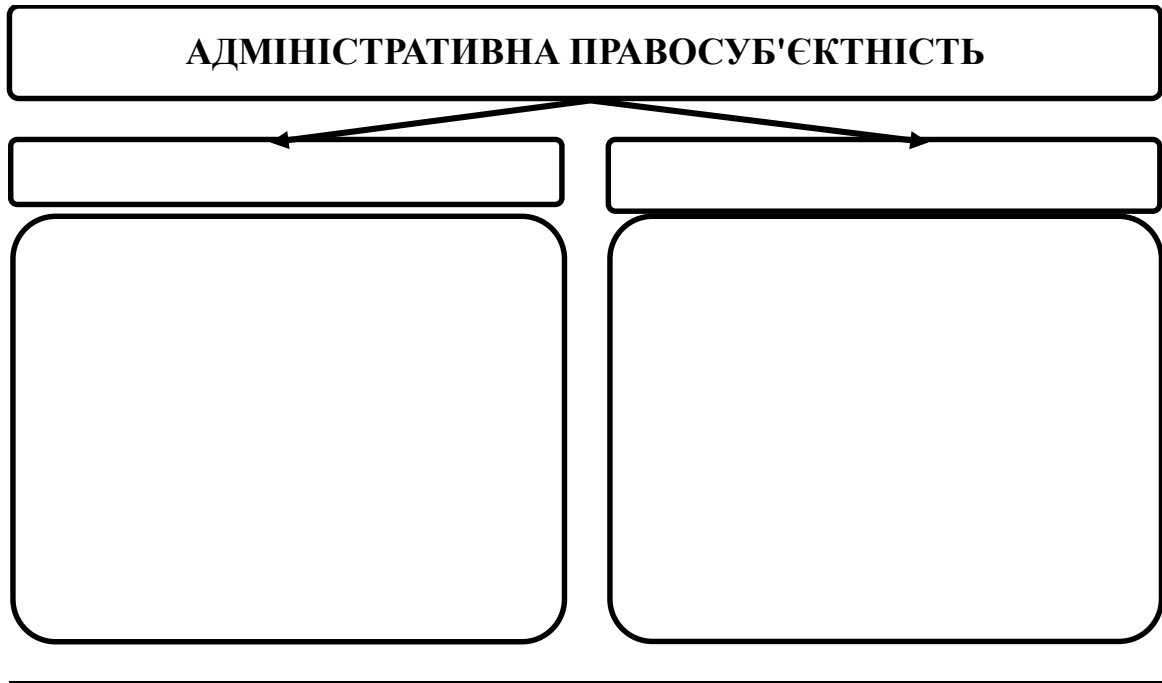

3. Адміністративний примус, відповідальність, стягнення

Адміністративний примус – _____

ОСНОВНІ ВЛАСТИВОСТІ АДМІНІСТРАТИВНОГО ПРИМУСУ

1	
2	
3	
4	
5	

ВИДИ ЗАХОДІВ АДМІНІСТРАТИВНОГО ПРИМУСУ

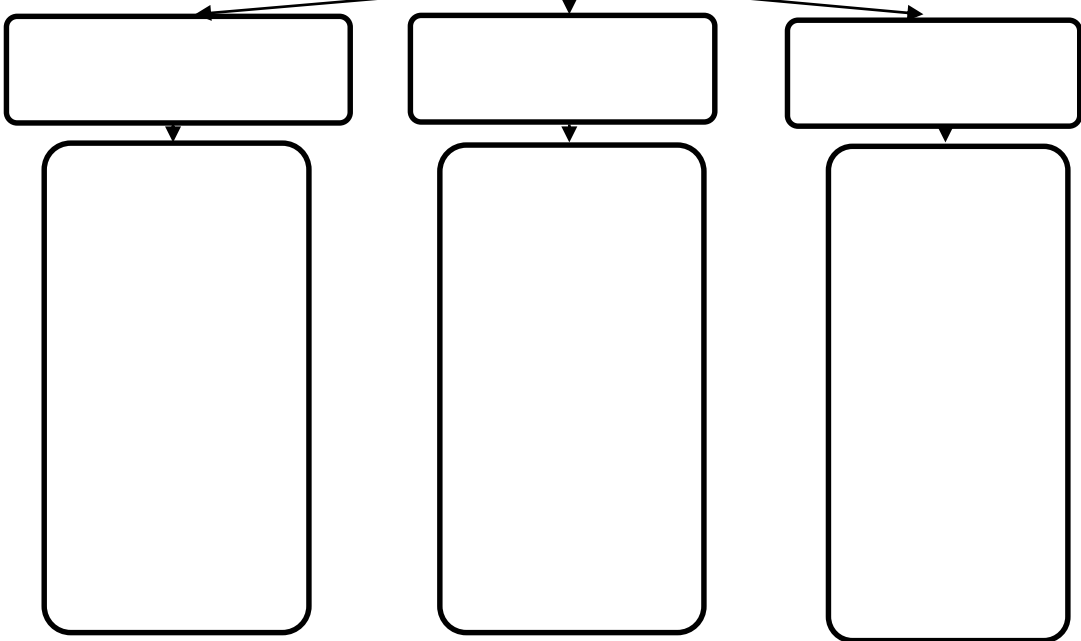

Адміністративна відповідальність – _____

**ОСНОВНІ ОЗНАКИ АДМІНІСТРАТИВНОЇ
ВІДПОВІДАЛЬНОСТІ**

1	
2	
3	
4	
5	
6	
7	
8	
9	

Адміністративне правопорушення (проступок) – _____

ОСНОВНІ ОЗНАКИ АДМІНІСТРАТИВНОГО ПРОСТУПКУ

1	
2	
3	

СКЛАД АДМІНІСТРАТИВНОГО ПРАВОПОРУШЕННЯ

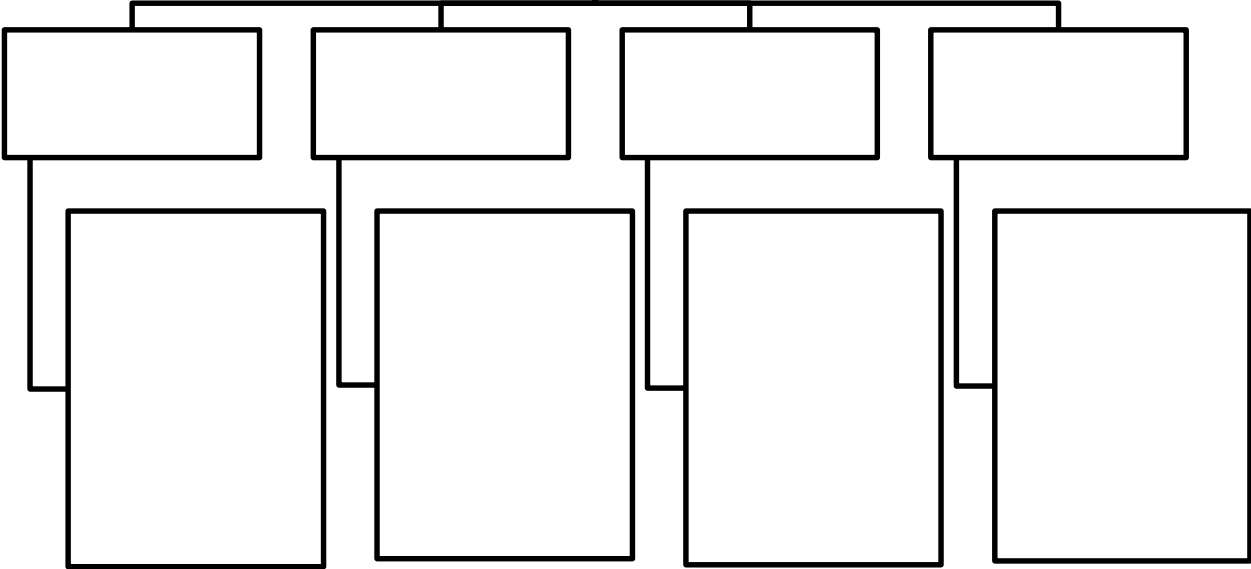

Адміністративне стягнення – _____

2. Поняття злочину та його ознаки

Злочин – це _____

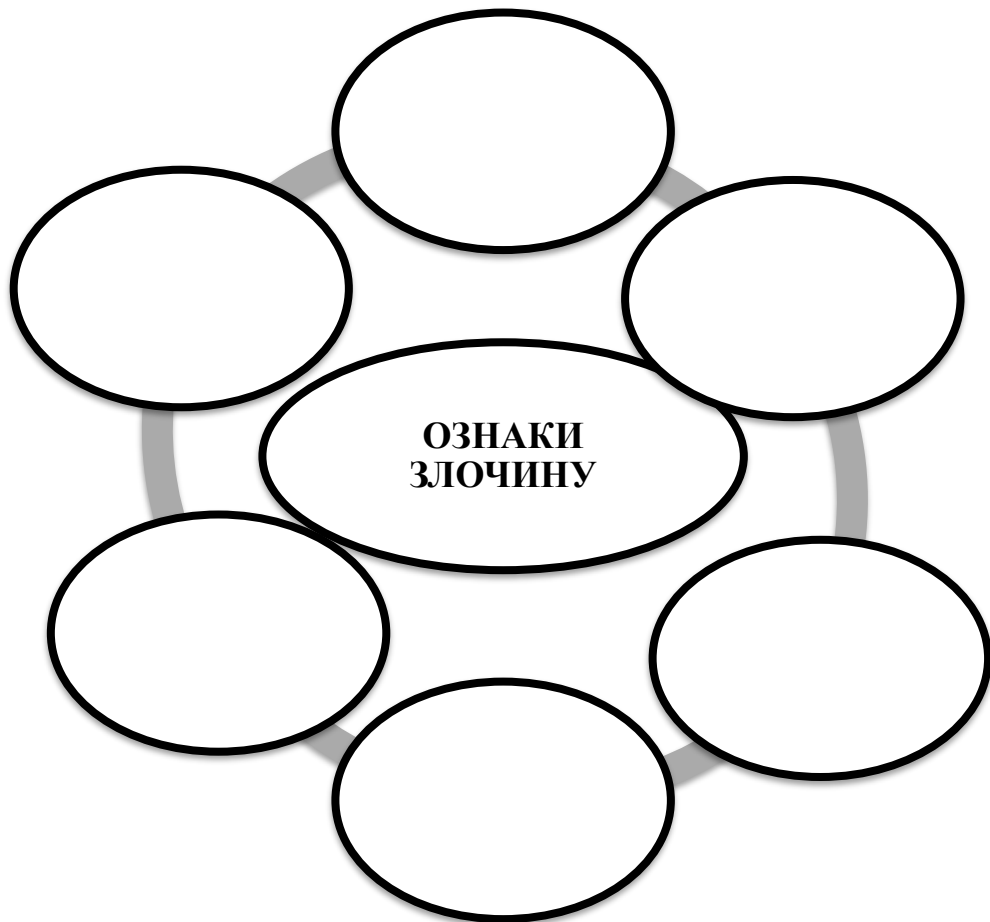

КЛАСИФІКАЦІЯ ЗЛОЧИНІВ ЗАЛЕЖНО ВІД СТУПЕНЯ ТЯЖКОСТІ

1	
2	
3	
4	

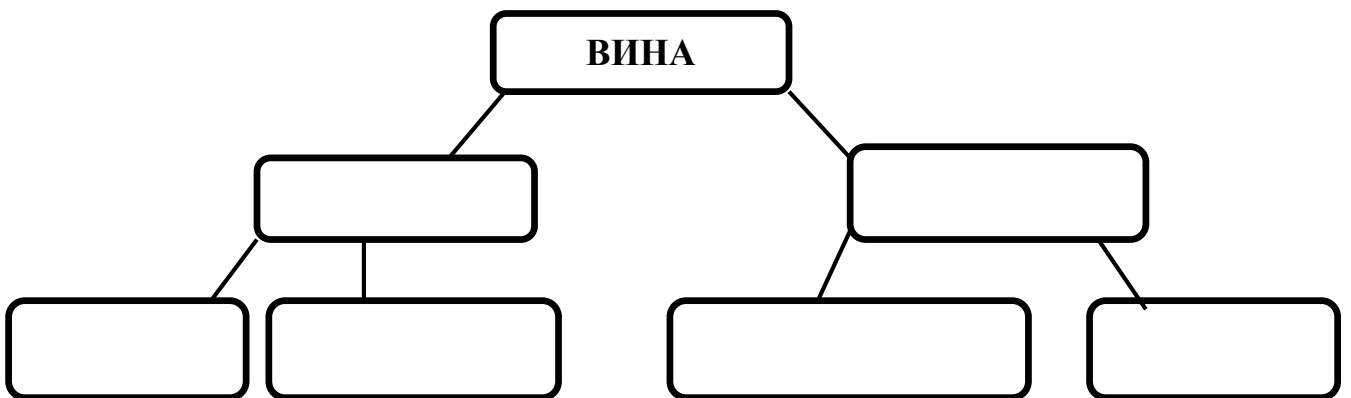
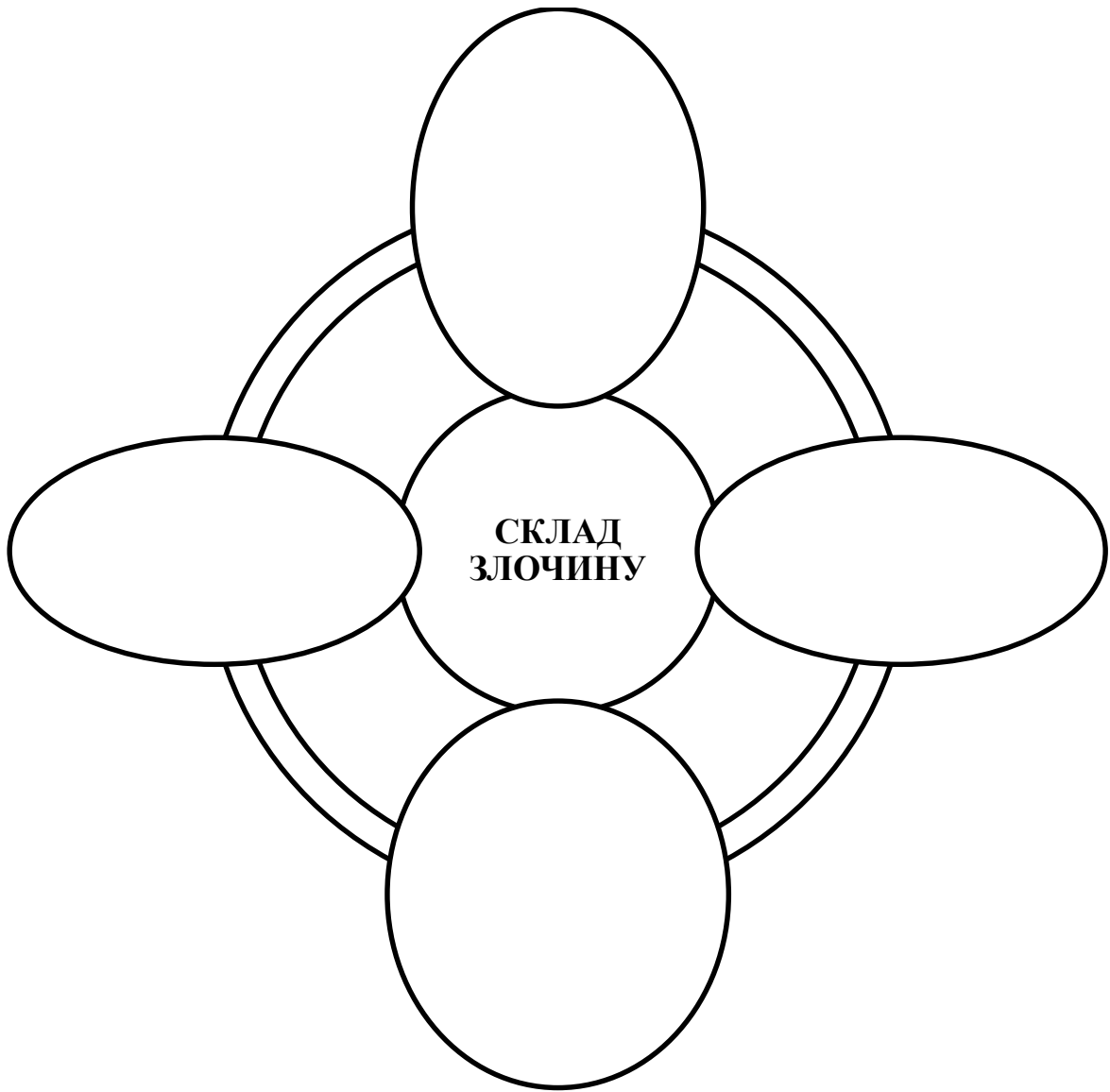

Співучасть у вчиненні злочину – це _____

ВИКОНАВЕЦЬ	ОРГАНІЗАТОР	ПІДБУРЮВАЧ	ПОСОБНИК

Форми співучасті – _____

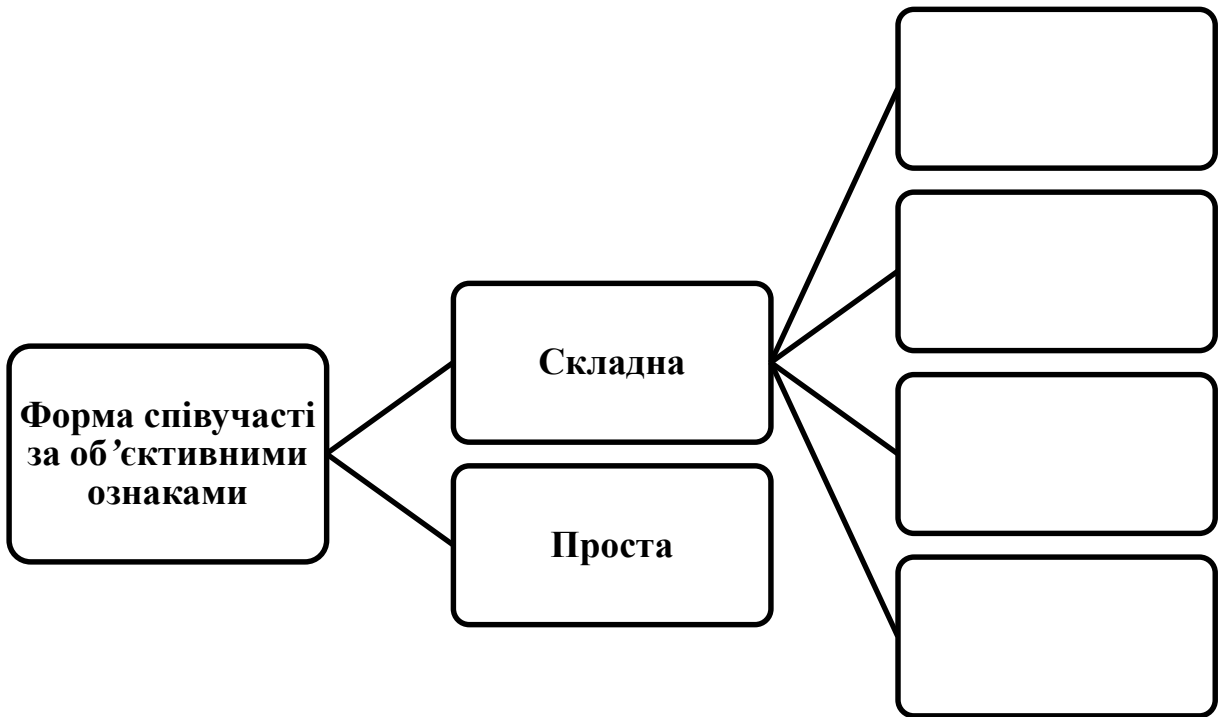

4. Покарання та його види

Покарання - _____

Система покарань – _____

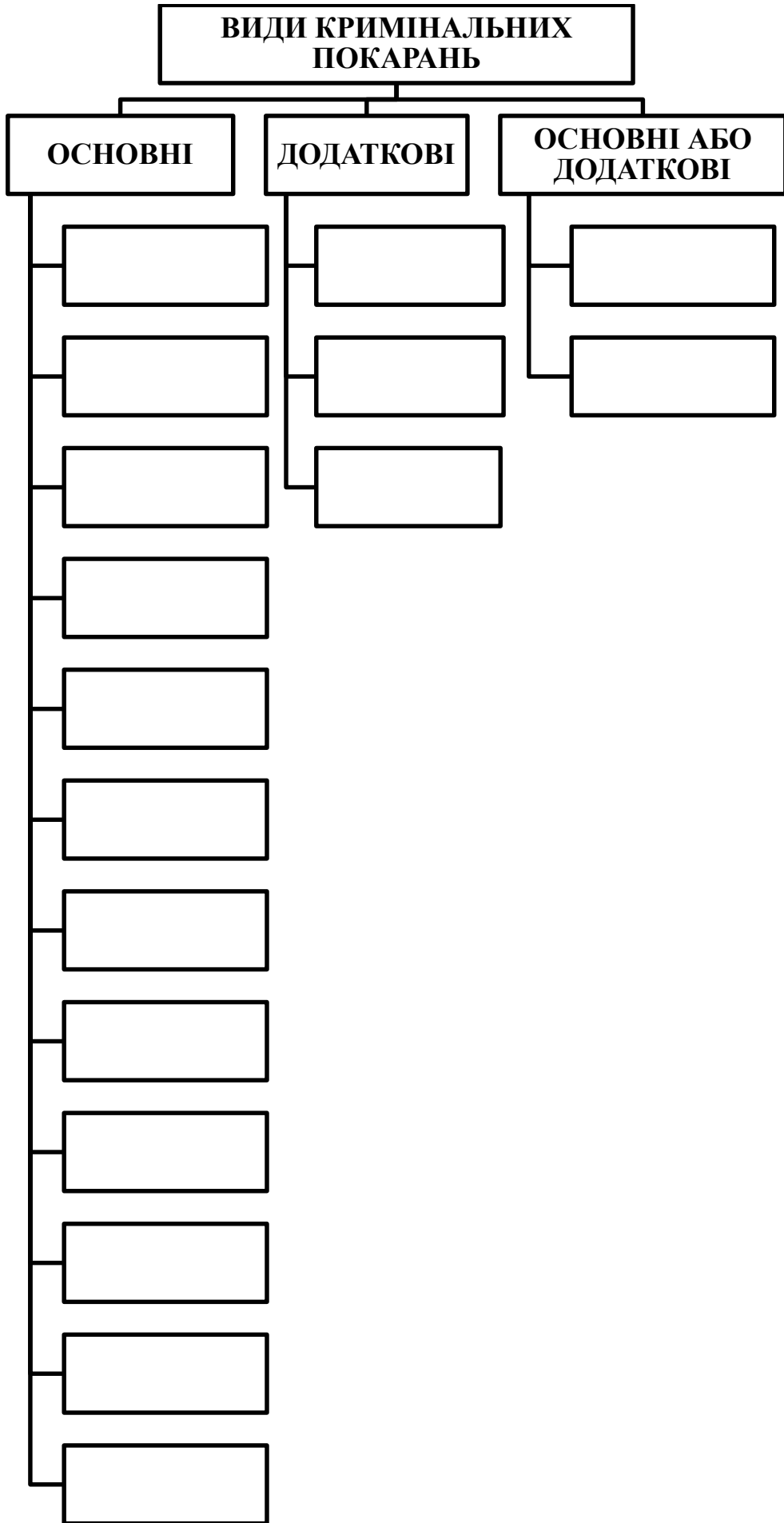

ТЕМА 13. ОСНОВИ ЦИВІЛЬНОГО ПРОЦЕСУАЛЬНОГО ПРАВА УКРАЇНИ

1. Поняття, предмет та метод правового регулювання

Цивільне процесуальне право – _____

Предмет цивільного процесуального права – _____

Метод правового регулювання – _____

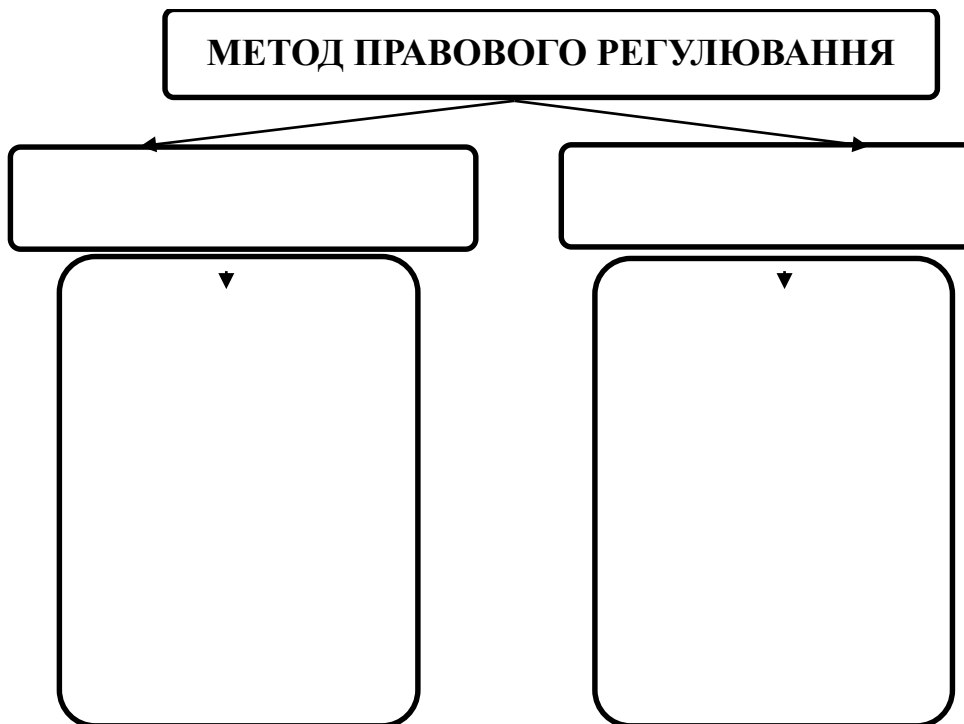

Принципи цивільного процесуального права – _____



Ознаки принципів цивільного процесуального права

1	
2	
3	
4	
5	
6	
7	

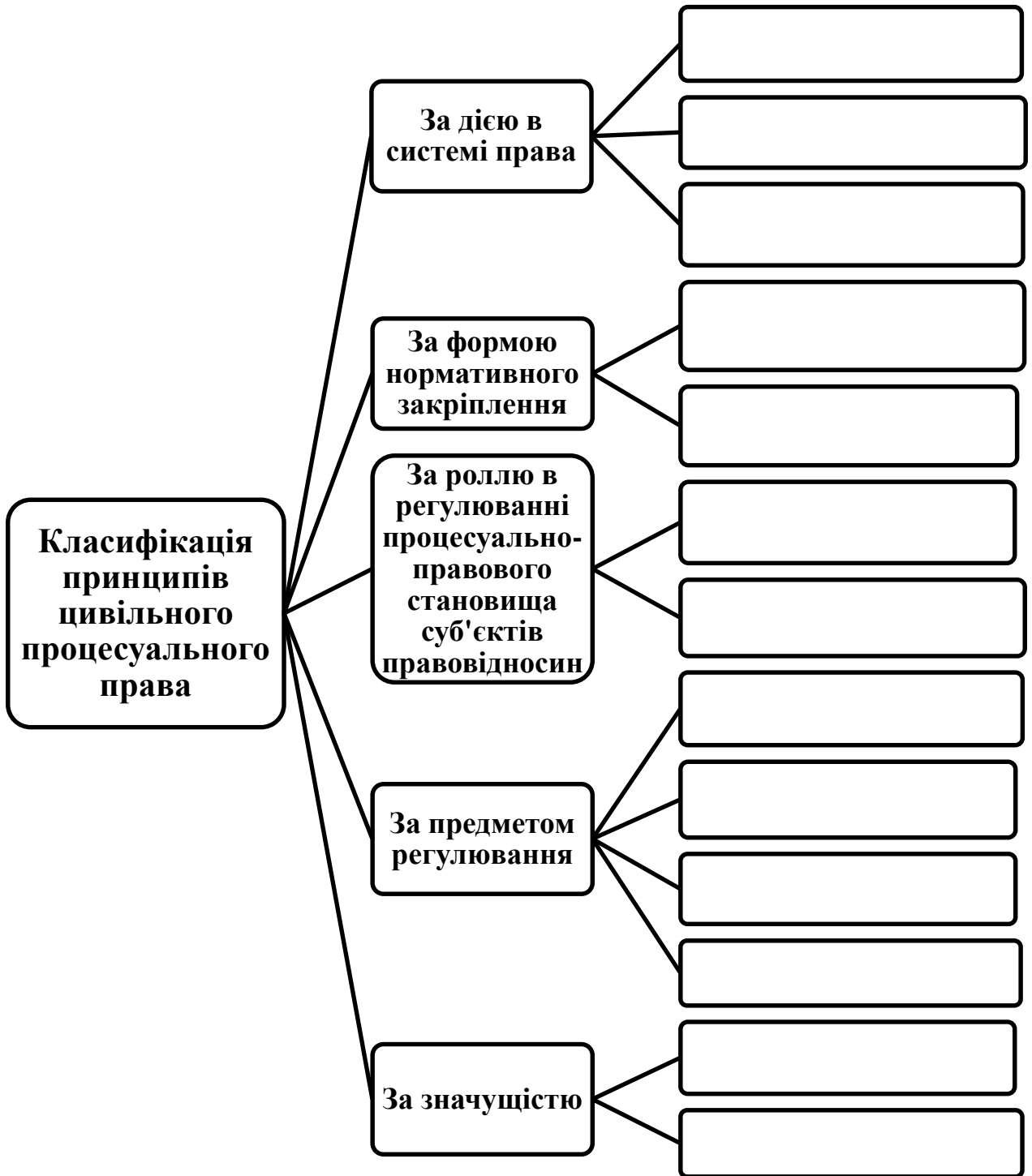

Джерела цивільного процесуального права— _____

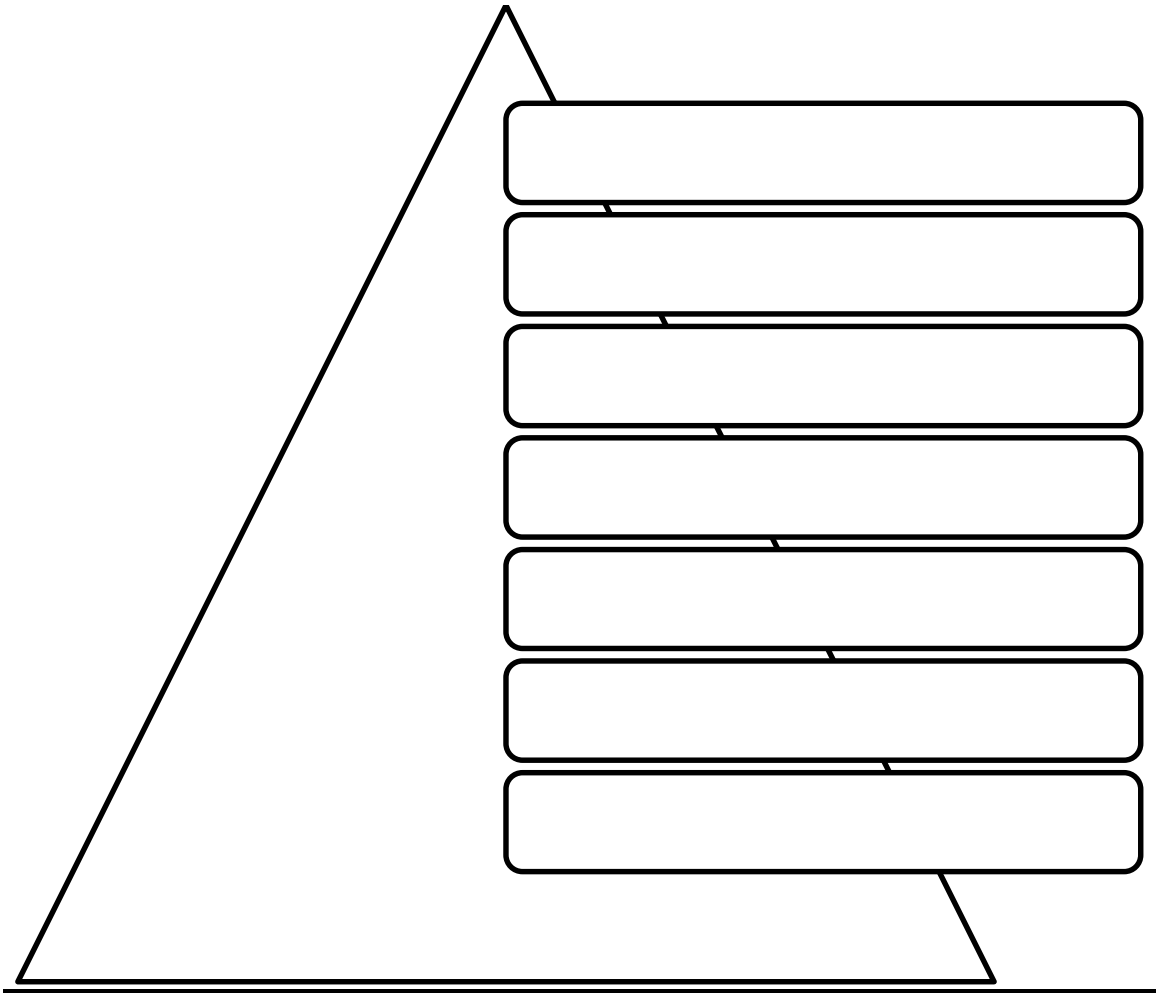

Цивільні процесуальні правовідносини - _____

Основні ознаки правовідносин	
1	
2	
3	
4	

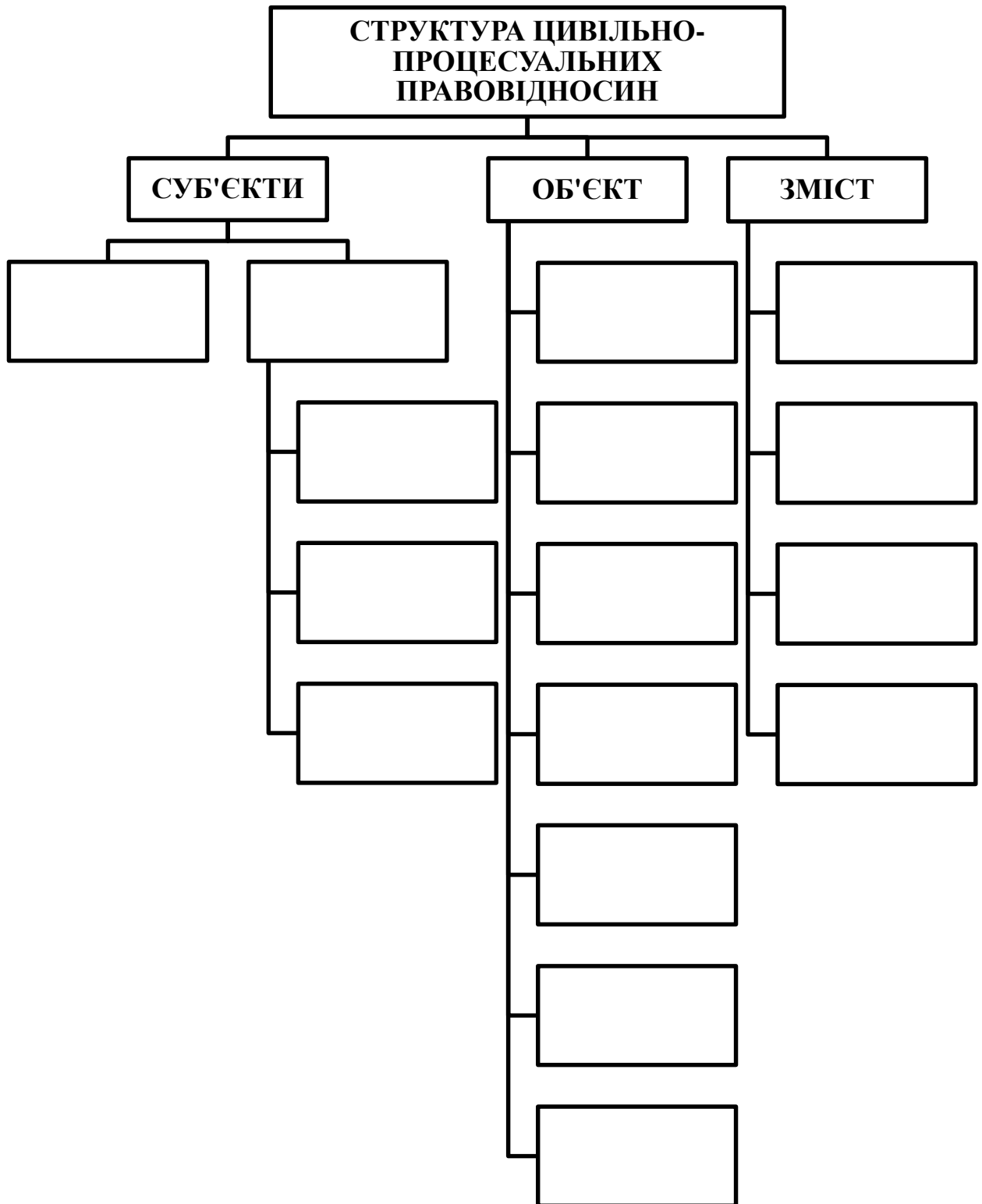

2. Сторони в цивільному процесі - _____

3. Участь органів прокуратури у цивільному процесі

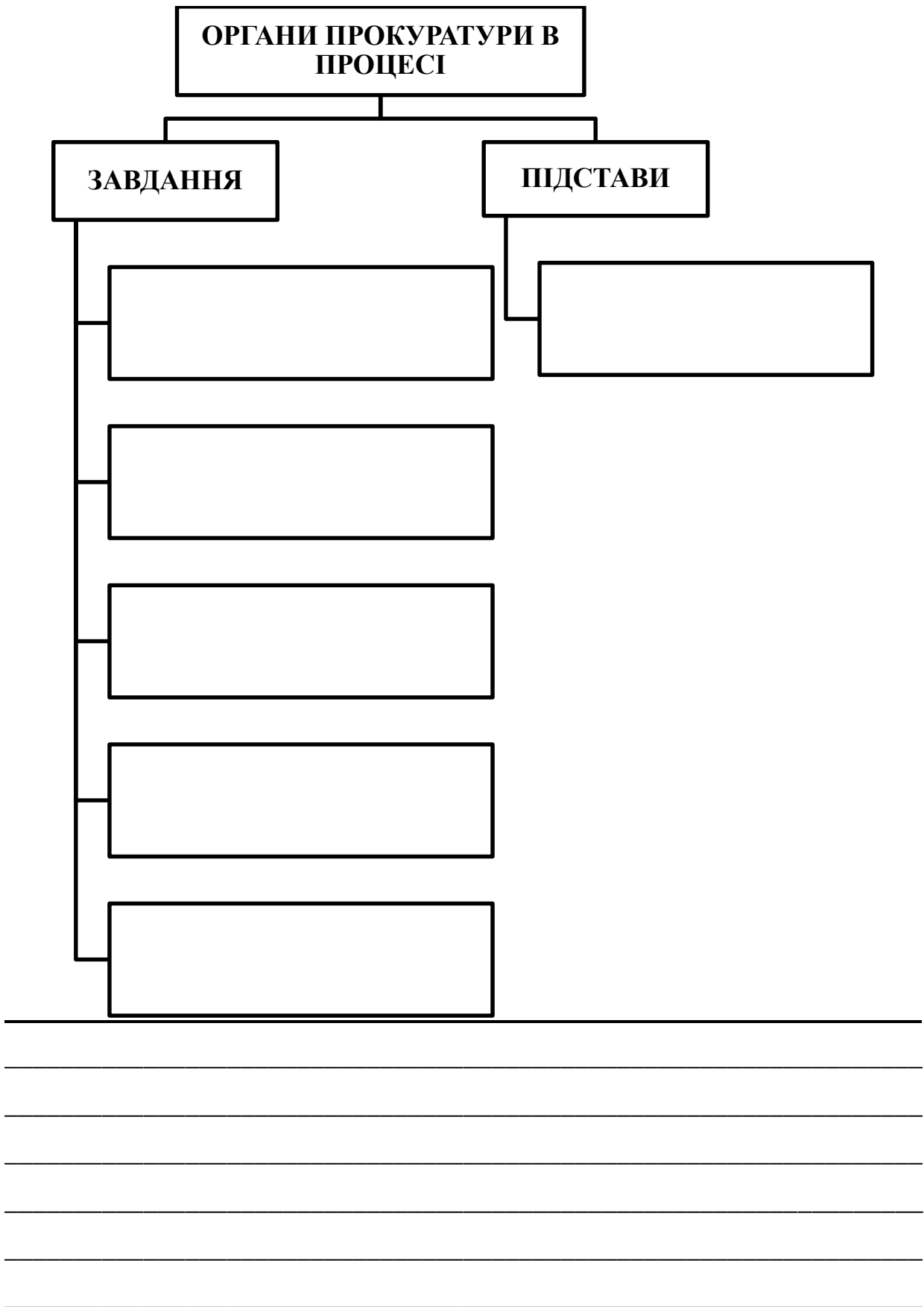

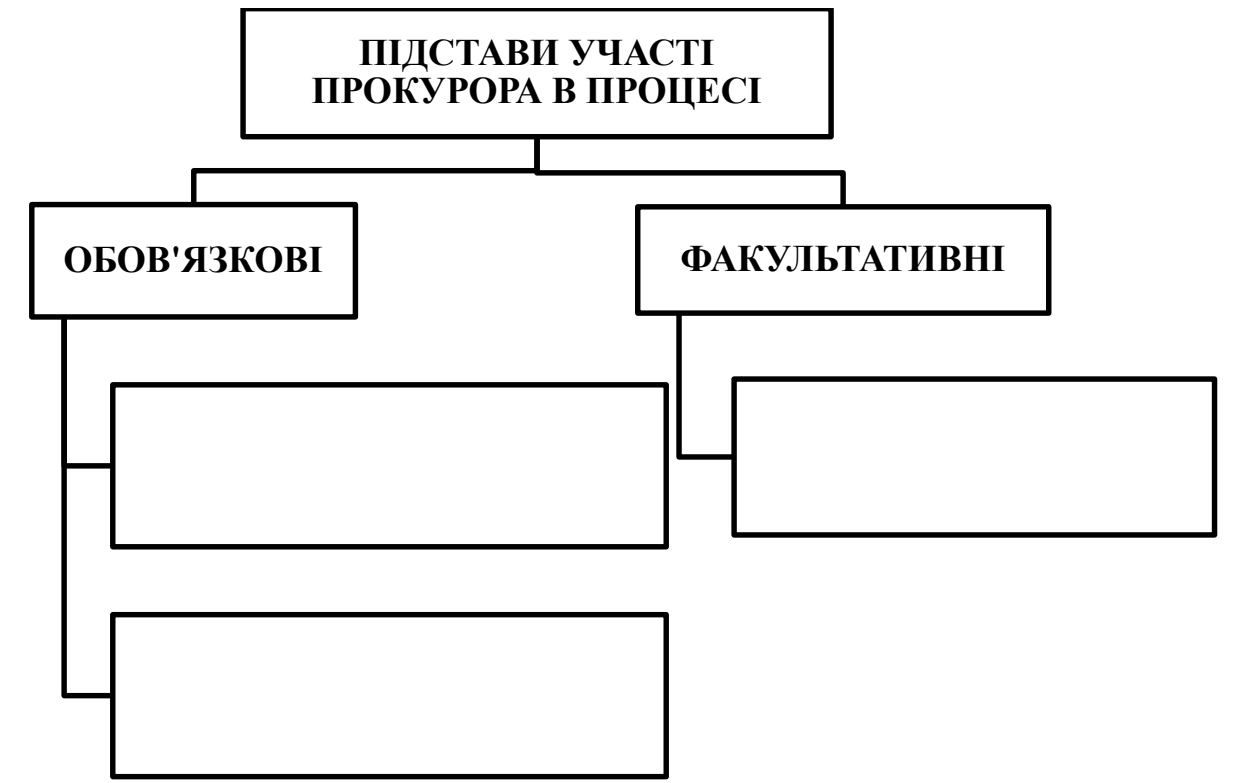

4. Участь у цивільному процесі органів державної влади, органів місцевого самоврядування та осіб, яким надано законом право захищати права і свободи інших осіб

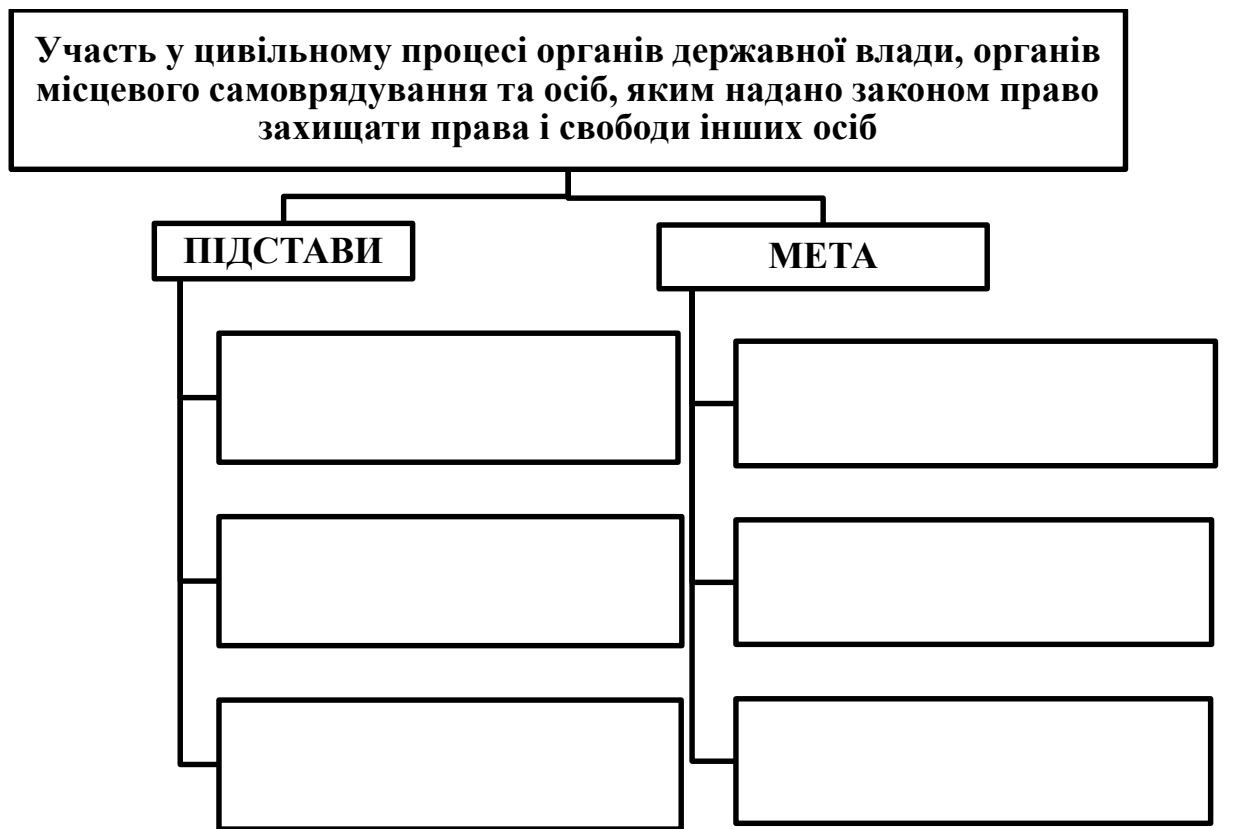

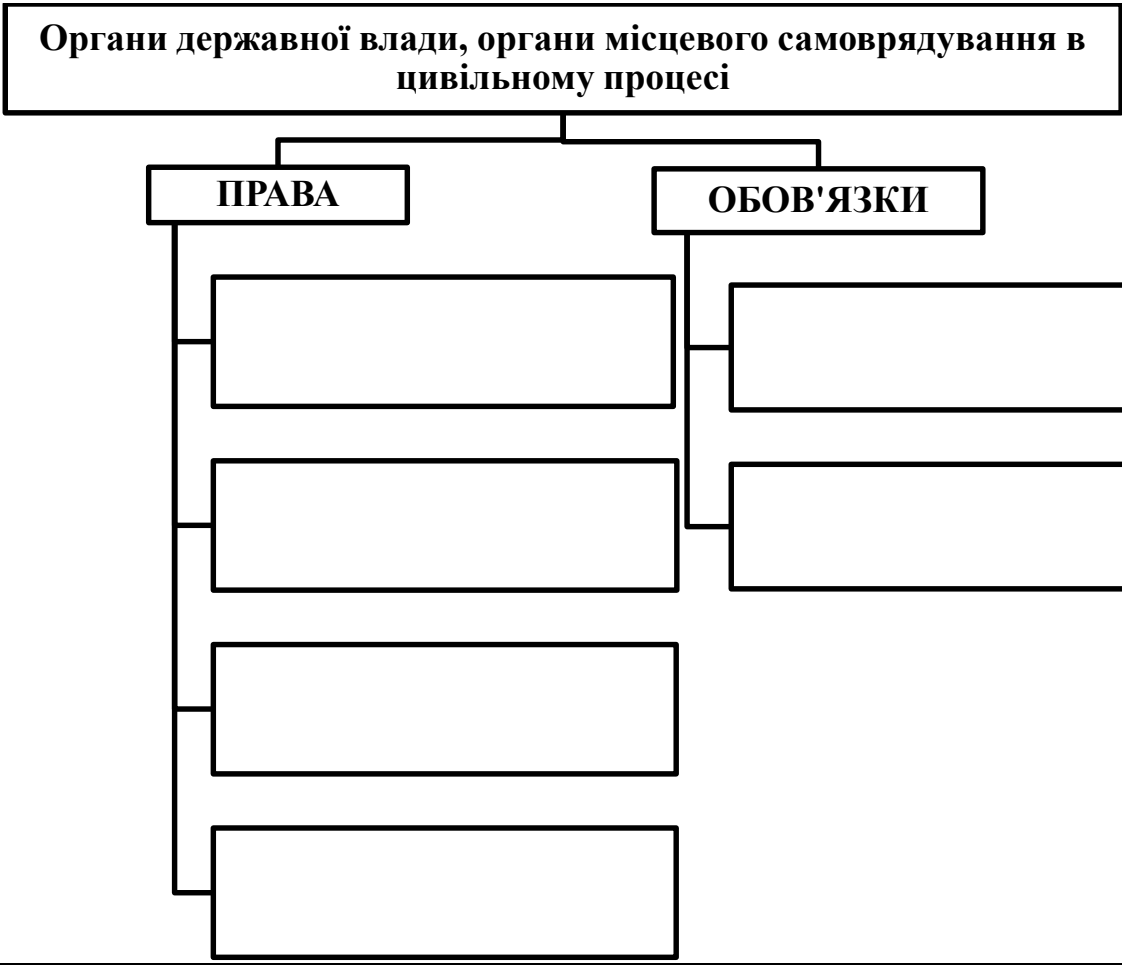

5. Цивільні процесуальні строки

Цивільні процесуальні строки – _____



**ВИДИ ПРОЦЕСУАЛЬНИХ
СРОКІВ ЗА СПОСОБОМ
ВИЗНАЧЕННЯ**

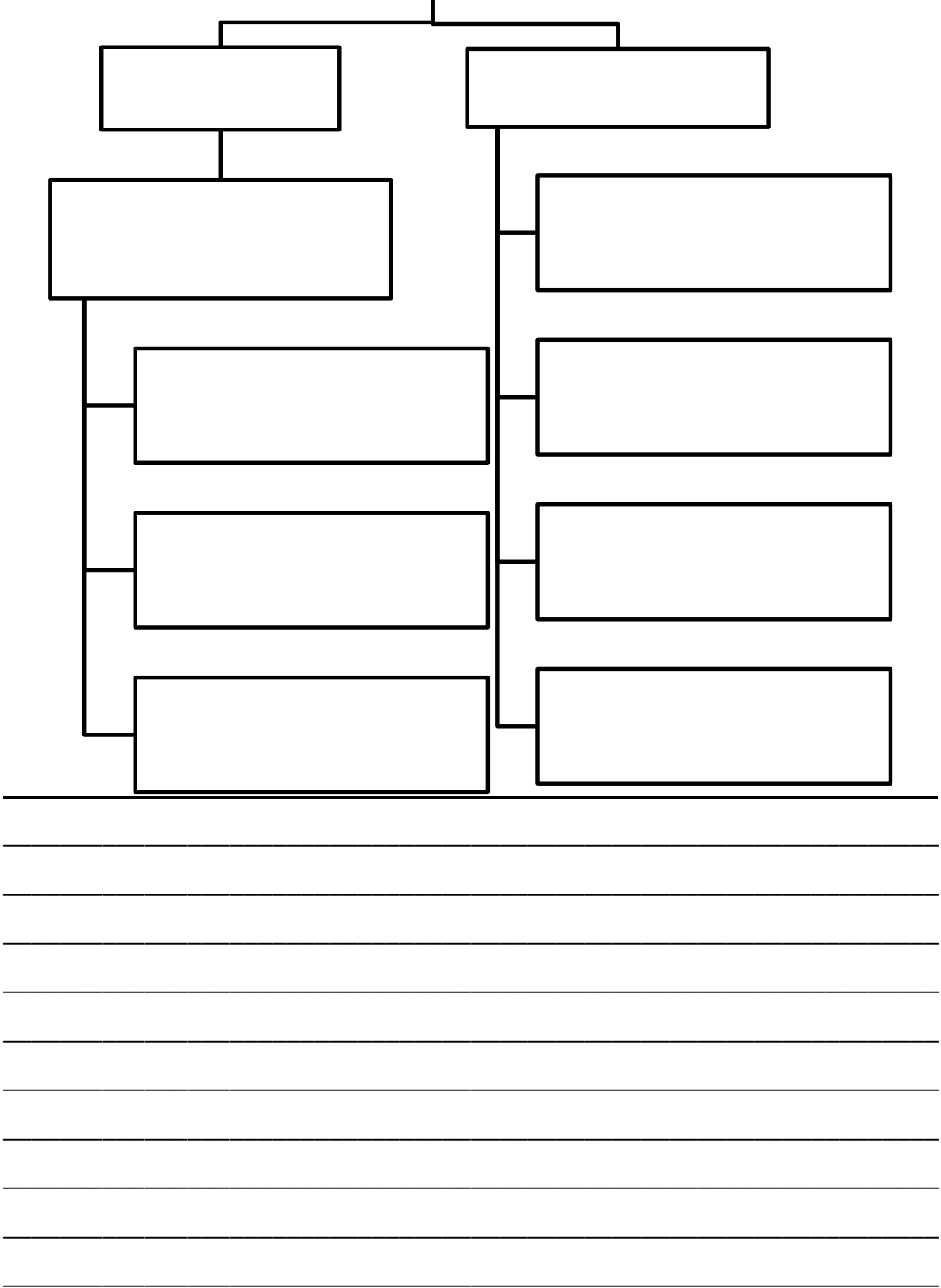

ВИДИ ПРОЦЕСУАЛЬНИХ СРОКІВ ЗА ТРИВАЛІСТЮ

1	
2	
3	
4	
5	
6	
7	
8	
9	
10	
11	
12	

ТЕМА 14. ОСНОВИ ГОСПОДАРСЬКОГО ПРОЦЕСУАЛЬНОГО ПРАВА УКРАЇНИ

1. Господарське процесуальне право: поняття, джерела, принципи

Господарське процесуальне право – це _____

Принципи господарського процесуального права – це _____

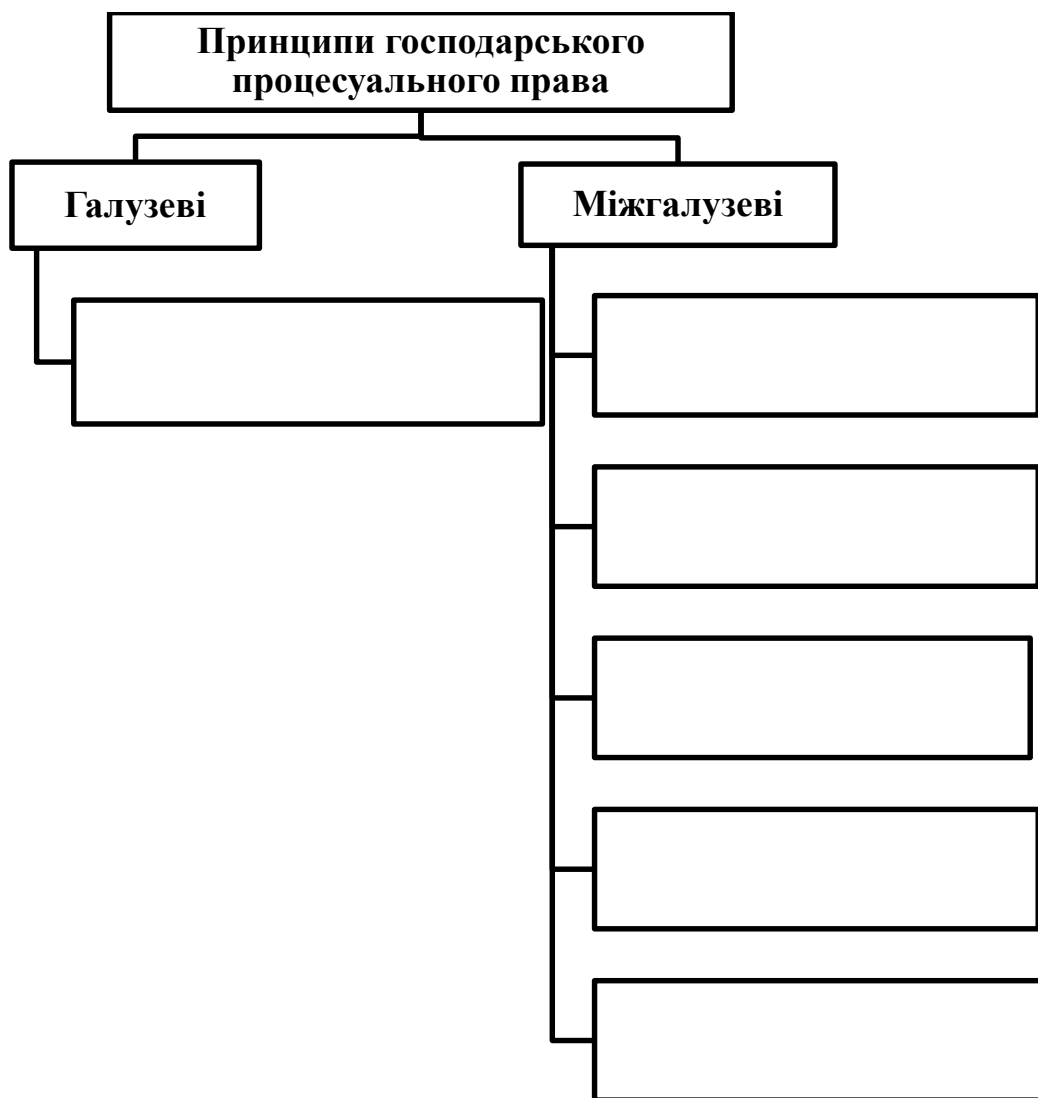

Джерела господарського процесуального права – _____

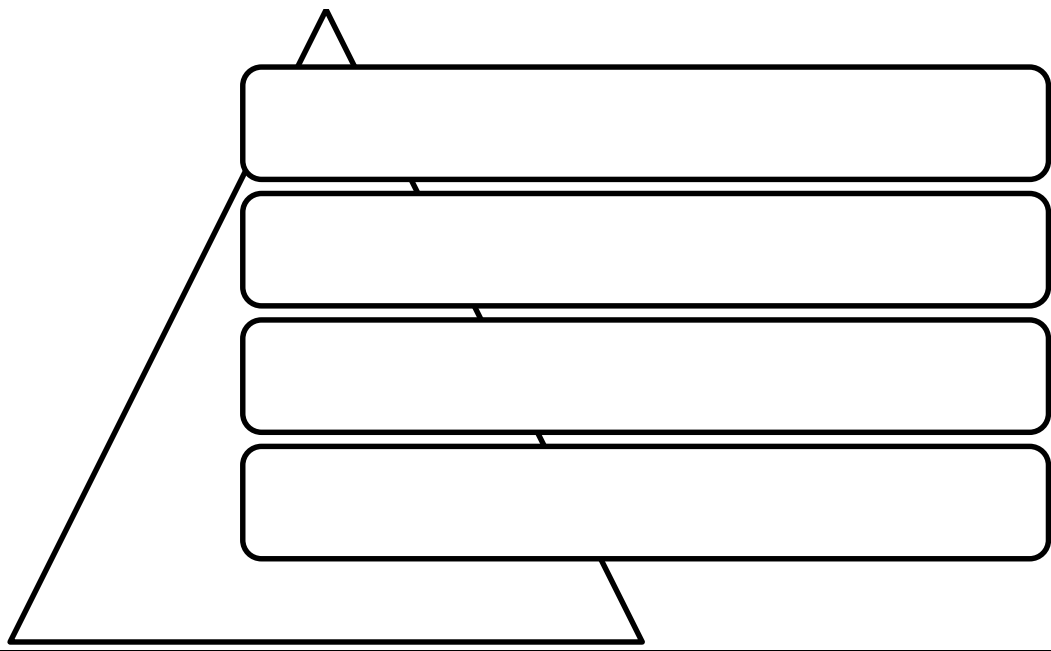

2. Стадії господарського процесу

Стадії господарського процесу – це _____

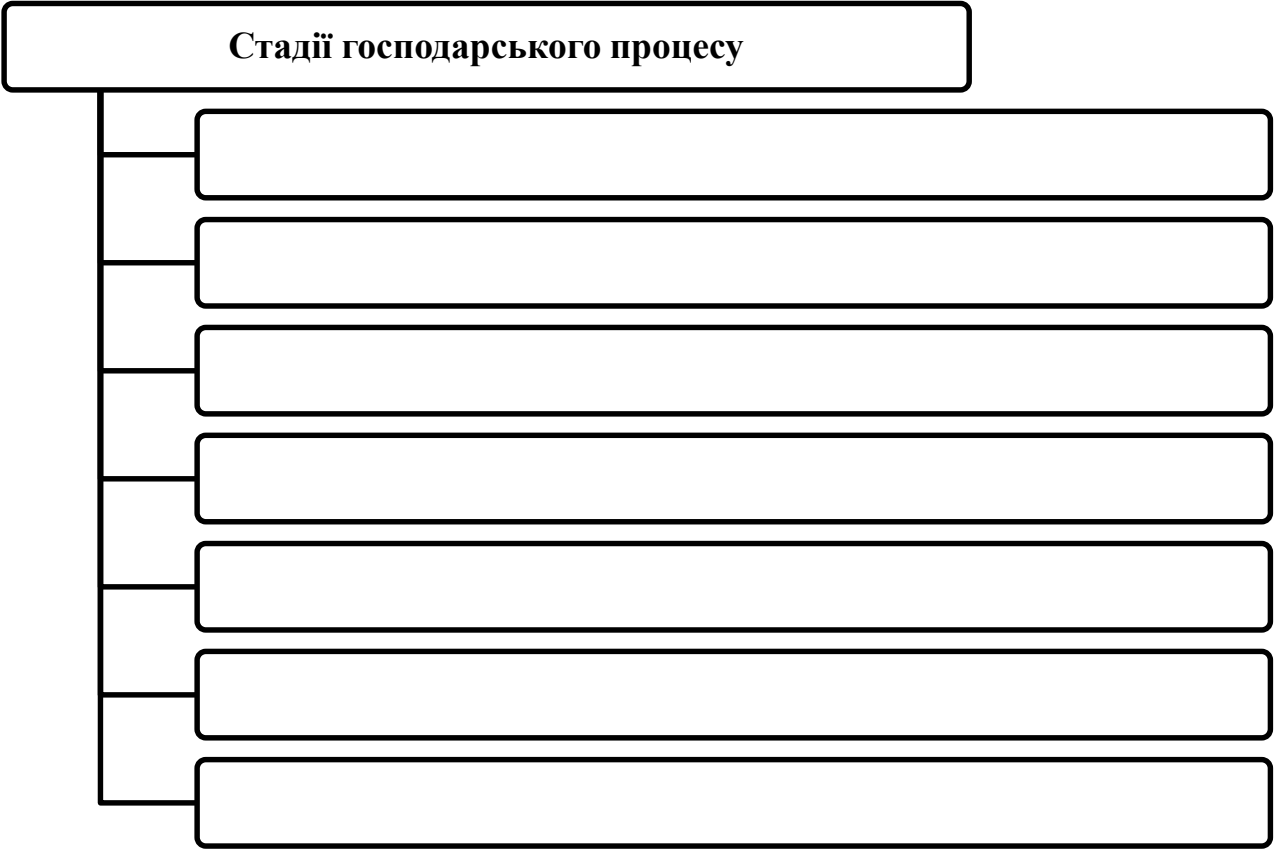

3. Система господарських судів України

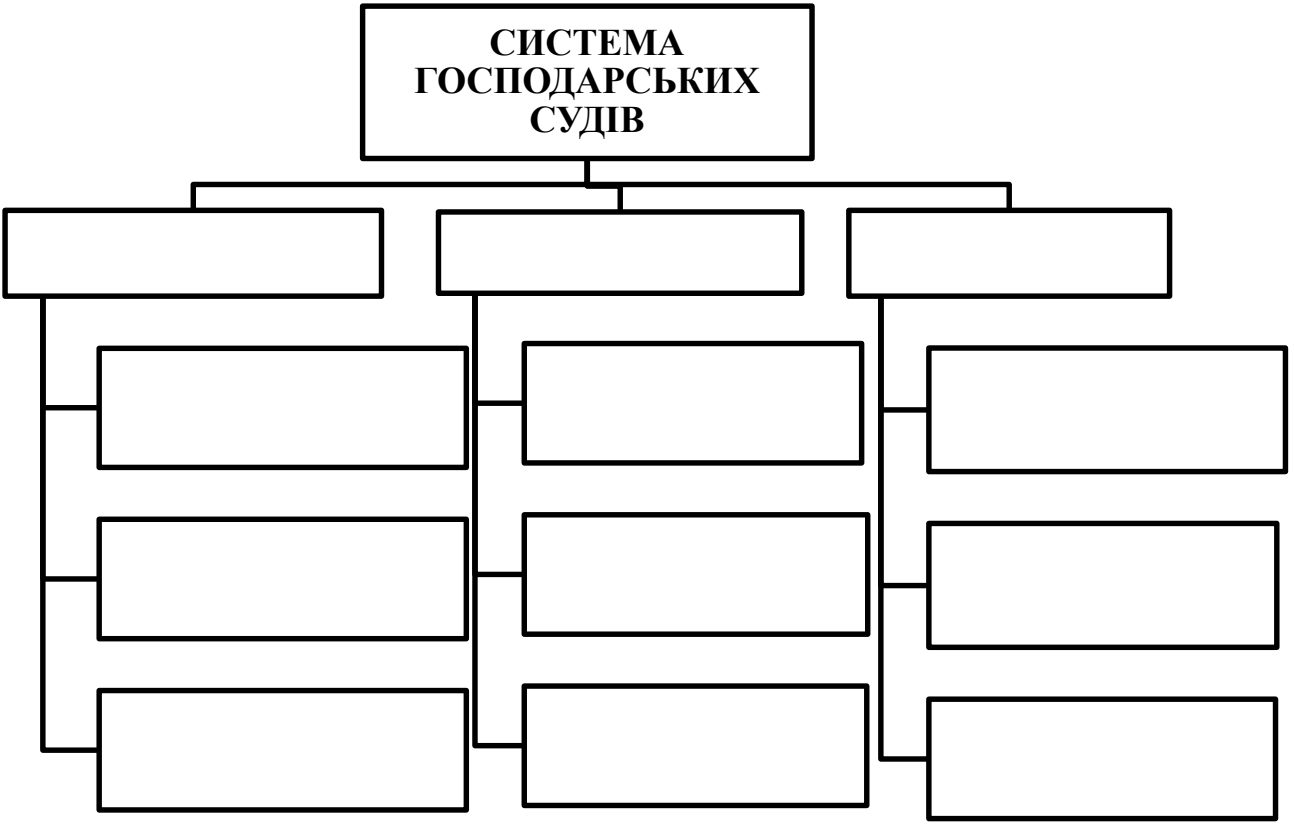

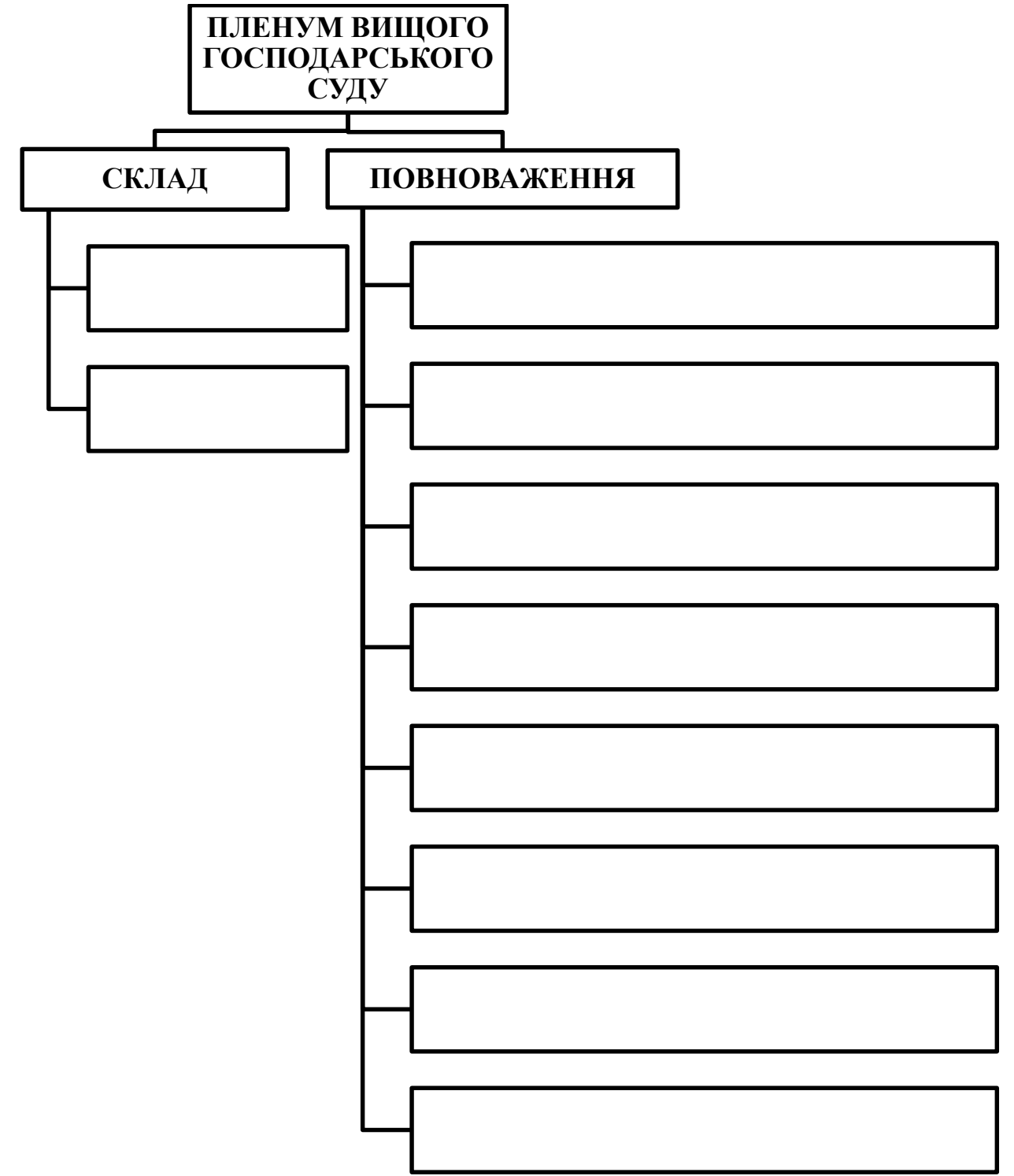

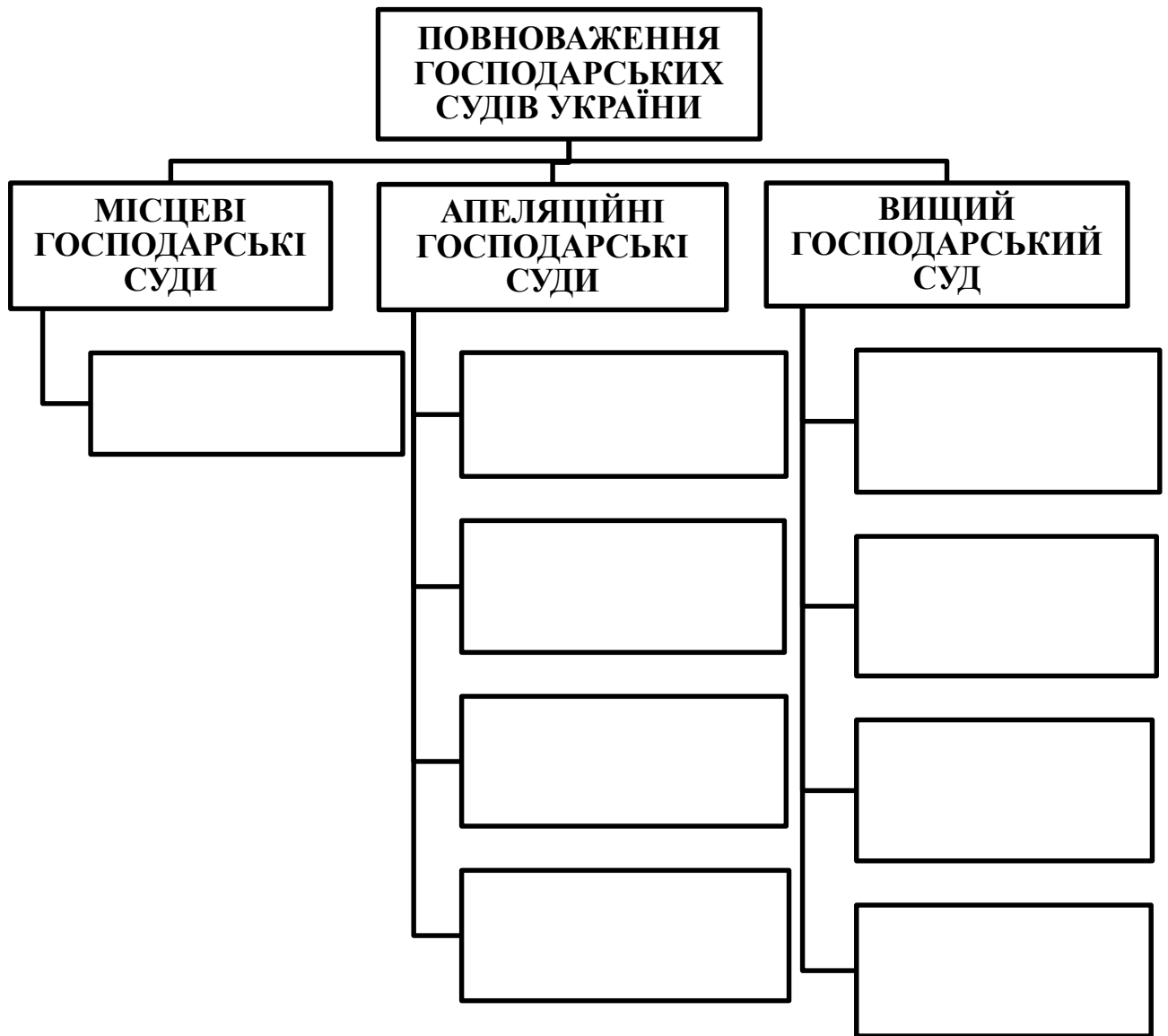

4. Учасники господарського процесу

Учасники господарського процесу – це _____

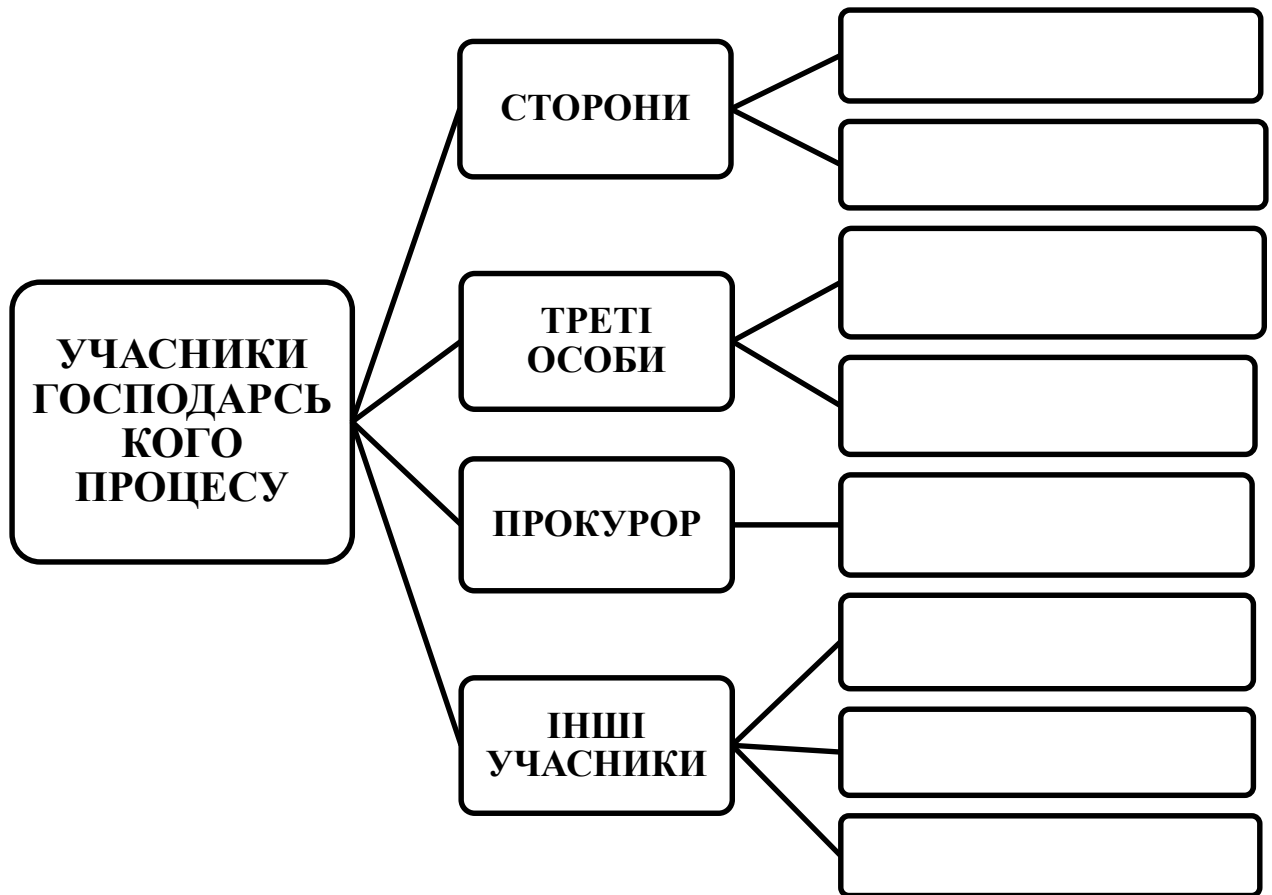

Навчальне видання

**Топоркова Марина Миколаївна
Дуюнова Тетяна Василівна
Дума Олександр Олегович
Півненко Людмила Володимирівна**

ПРАВознавство

Опорний конспект лекцій в схемах і таблицях
для здобувачів рівня вищої освіти бакалавр
усіх спеціальностей

Підписано до видання _____ 2024. Об'єм даних 6,5 авт. арк.

Міністерство освіти і науки України
Державний біотехнологічний університет
61002, м. Харків, вул. Алчевських, 44.