

**МІНІСТЕРСТВО ОСВІТИ І НАУКИ УКРАЇНИ**

**ХАРКІВСЬКИЙ ДЕРЖАВНИЙ УНІВЕРСИТЕТ  
ХАРЧУВАННЯ ТА ТОРГІВЛІ**

**КАФЕДРА БУХГАЛТЕРСЬКОГО ОБЛІКУ, АУДИТУ ТА  
ОПОДАТКУВАННЯ**

## **УПРАВЛІНСЬКИЙ ОБЛІК**

**ВІЗУАЛЬНИЙ СУПРОВІД  
ДЛЯ САМОСТІЙНОЇ РОБОТИ СТУДЕНТІВ  
НАПРЯМІВ ПІДГОТОВКИ 071 "ОБЛІК І ОПОДАТКУВАННЯ",  
073 "МЕНЕДЖМЕНТ ", 181 «ХАРЧОВІ ТЕХНОЛОГІЇ»**

**Харків 2018**

Управлінський облік. Візуальний супровід для самостійної роботи студентів напрямів підготовки 071 «Облік і оподаткування», 073 «Менеджмент», 181 «Харчові технології» / І.Б. Чернікова, Л.О. Кирильєва, Д.Д. Шеховцова.  
– Х. : ХДУХТ, 2018. – с. 68

Укладачі: І.Б. Чернікова, канд. екон. наук, проф.  
Л.О. Кирильєва, канд. екон. наук, доц.  
Д.Д. Шеховцова, канд. екон. наук, асист.

Рецензент: к.е.н., проф. О.В. Топоркова

Кафедра бухгалтерського обліку, аудиту та оподаткування

Схвалено методичною комісією ХДУХТ за напрямом підготовки 071 «Облік та оподаткування»

Схвалено Вченою Радою обліково-фінансового-факультету  
Протокол від « 27 » лютого 2018 року № 5

Схвалено кафедрою бухгалтерського обліку, аудиту та оподаткування  
Протокол від «19 » лютого 2018 року № 6

Схвалено редакційно-видавничою радою ХДУХТ  
Протокол № від « »

© І.Б. Чернікова, Л.О. Кирильєва,  
Д.Д. Шеховцова, 2018

© Харківський державний університет  
харчування та торгівлі, 2018

## ЗМІСТ

Вступ .....	3
Тема 1: Теоретичні основи управлінського обліку.....	4
Тема 2: Класифікація витрат .....	14
Тема 3: Організація управлінського обліку .....	22
Тема 4: Облік і розподіл накладних витрат .....	29
Тема 5: Основи калькулювання.....	37
Тема 6: Позамовний метод обліку витрат та калькулювання собівартості .....	43
Тема 7: Попроцесний (попередільний) метод обліку витрат та калькулювання собівартості .....	49
Тема 8: Маржинальний метод обліку нормативних витрат та калькулювання собівартості .....	55
Тема 9: Функціональний метод обліку й калькулювання собівартості за видами діяльності .....	61
Основна література .....	65

## ВСТУП

Методична робота призначена для самостійного вивчення дисципліни «Управлінський облік» студентами денного та заочного відділень напряму підготовки 071 «Облік і оподаткування», 073 «Менеджмент», 181 «Харчові технології».

Візуальне супроводження дисципліни, що представлено в методичній роботі, може бути використано під час прослуховування лекцій в якості наочного посібника, що буде сприяти більш ефективному використанню аудиторного часу і, як наслідок, повноцінному засвоєнню викладеного матеріалу - розширення та поглиблення знань студентів в систематизації фактичних облікових інформаційних потоків , правильному оформленню результатів їх аналітичної обробки для своєчасного прийняття тактичних і стратегічних управлінських рішень.

# ТЕМА 1: ТЕОРЕТИЧНІ ОСНОВИ УПРАВЛІНСЬКОГО ОБЛІКУ



Рисунок 1.1 – Структура системи управління



Рисунок 1.2 – Процес прийняття управлінських рішень



**Рисунок 1.3 - Місце бухгалтерського обліку як інформаційної системи в управлінні діяльністю підприємства**

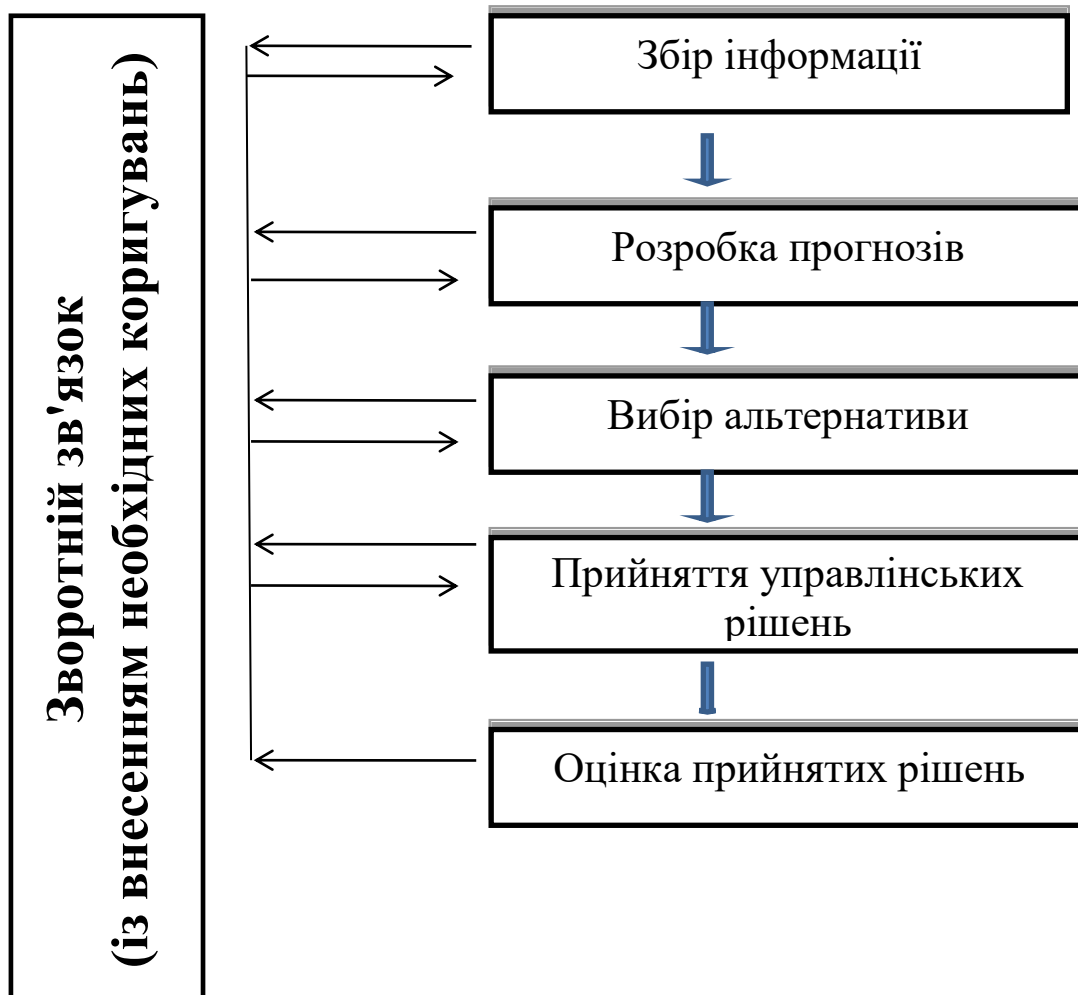
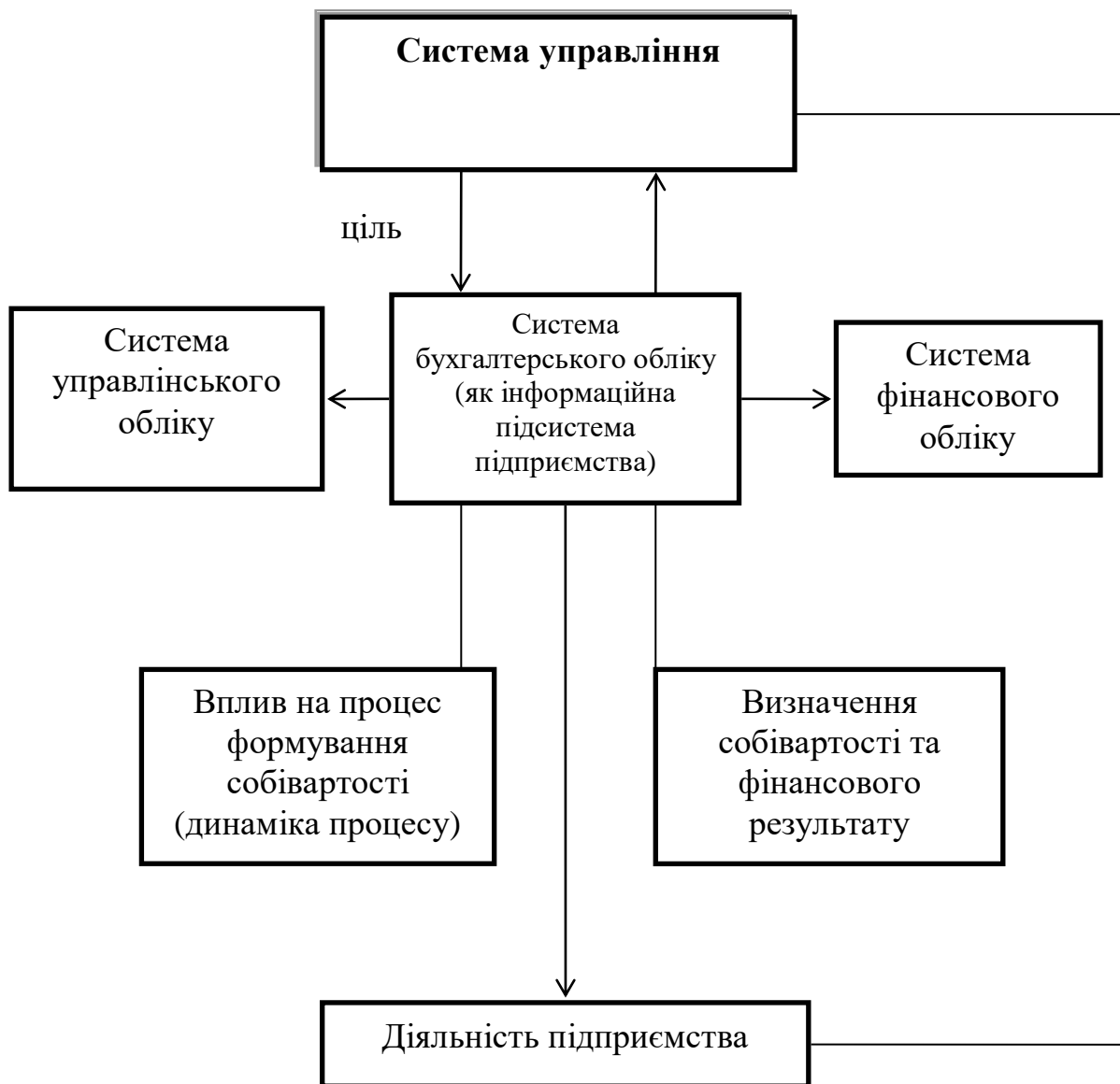
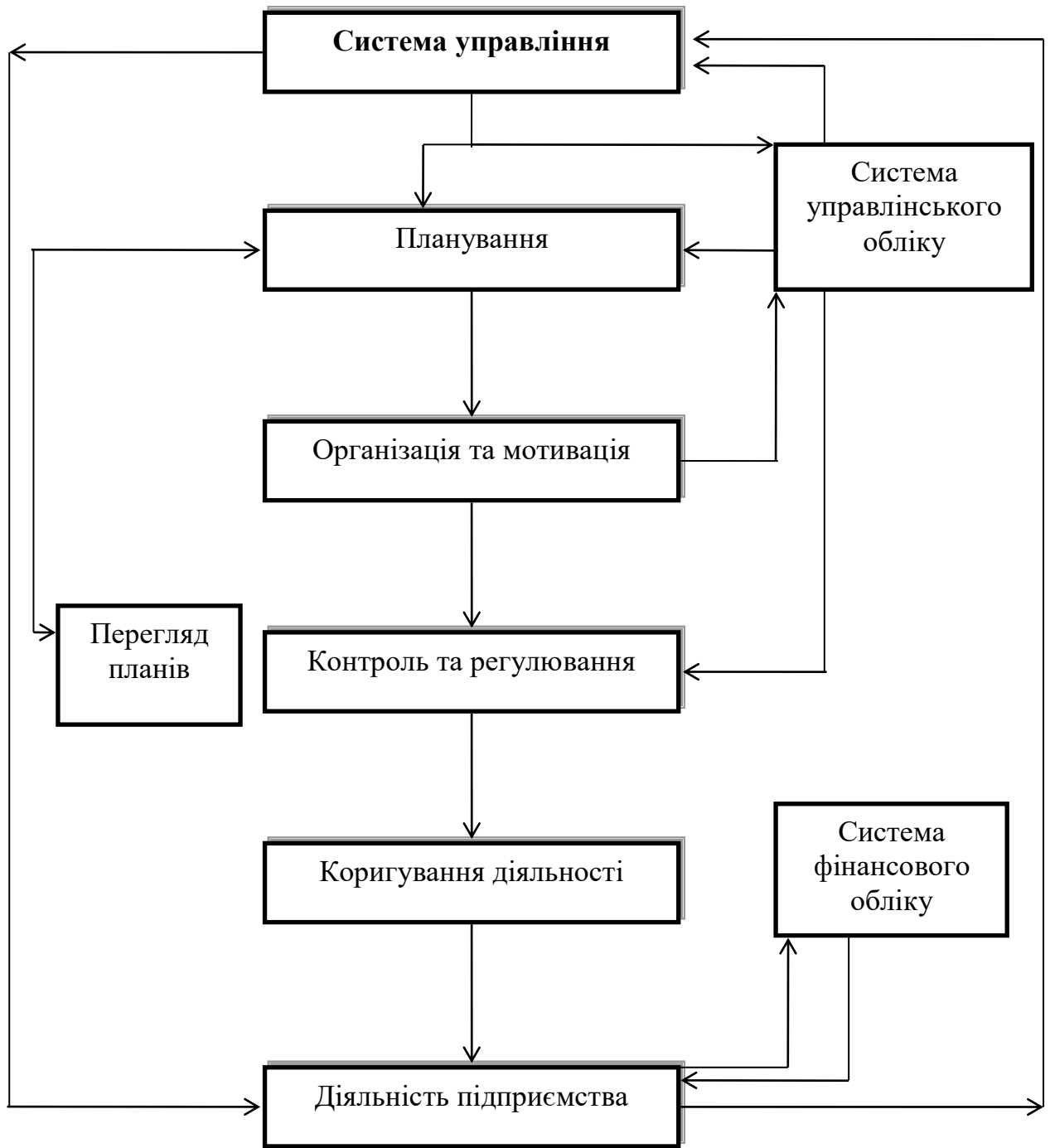

**Рисунок 1.4 - Місце управлінського обліку в системі управління**



Рисунок 1.5 - Управлінський облік в інформаційній системі підприємства





**Рисунок 1.6 - Функції управлінського обліку**

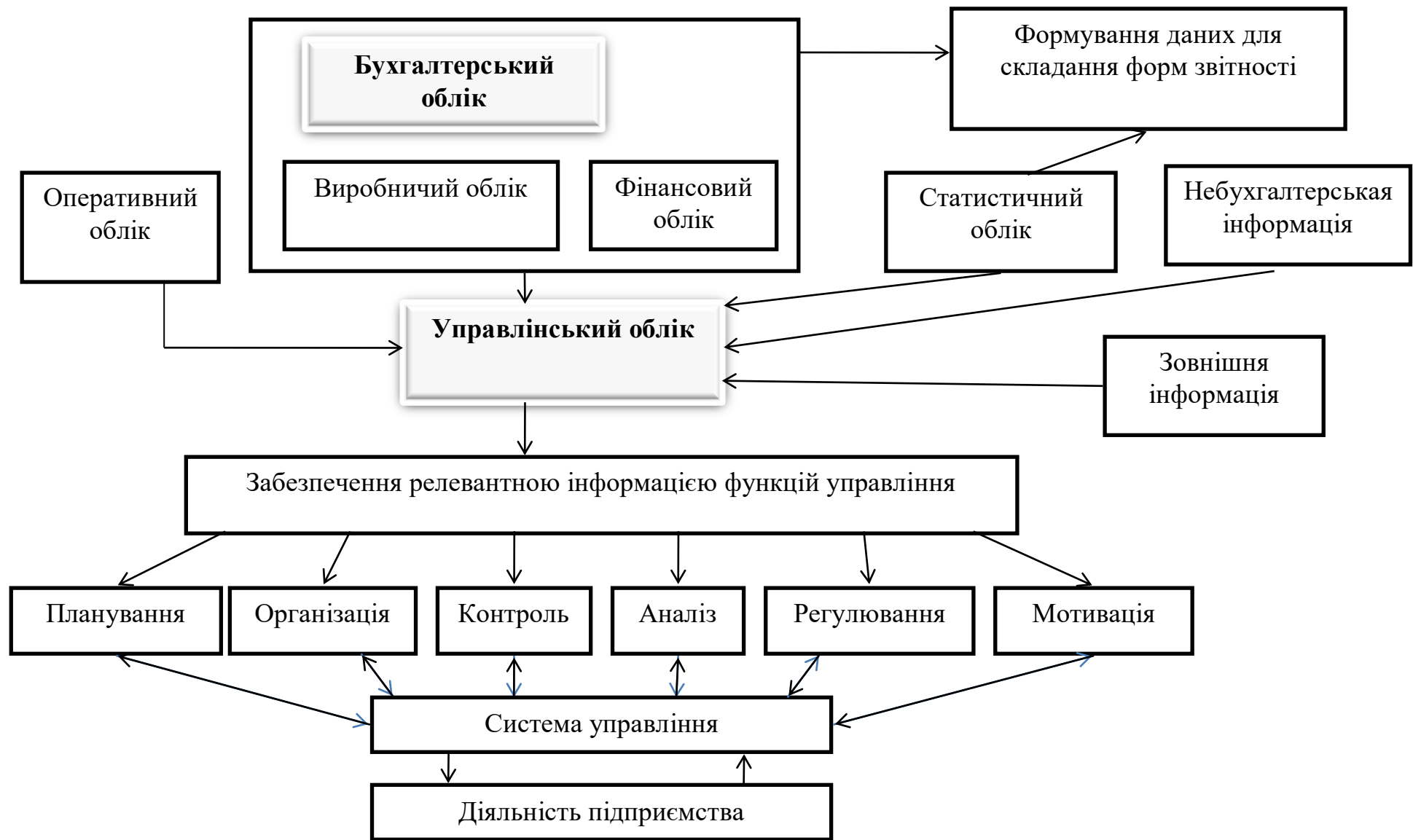
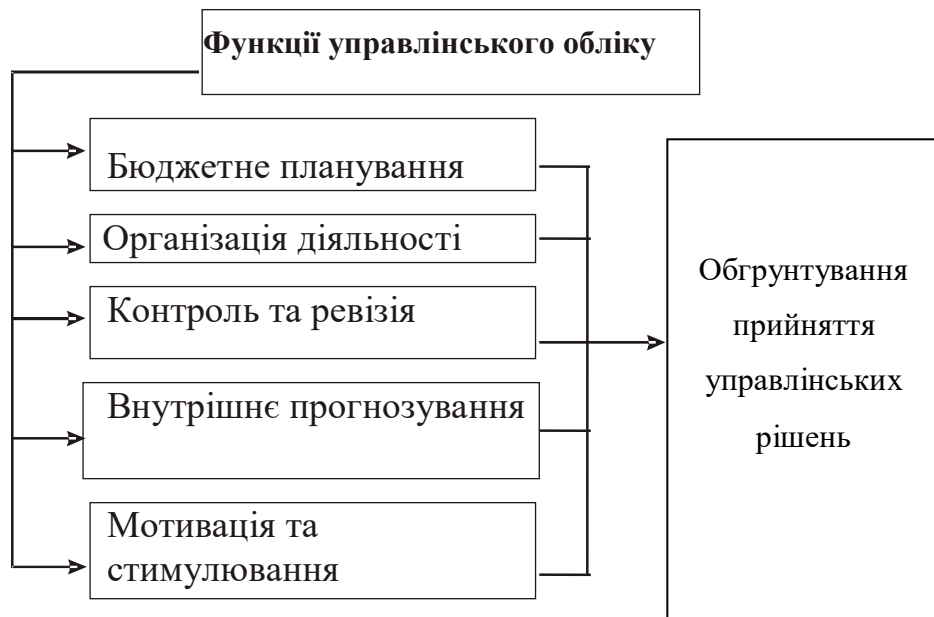
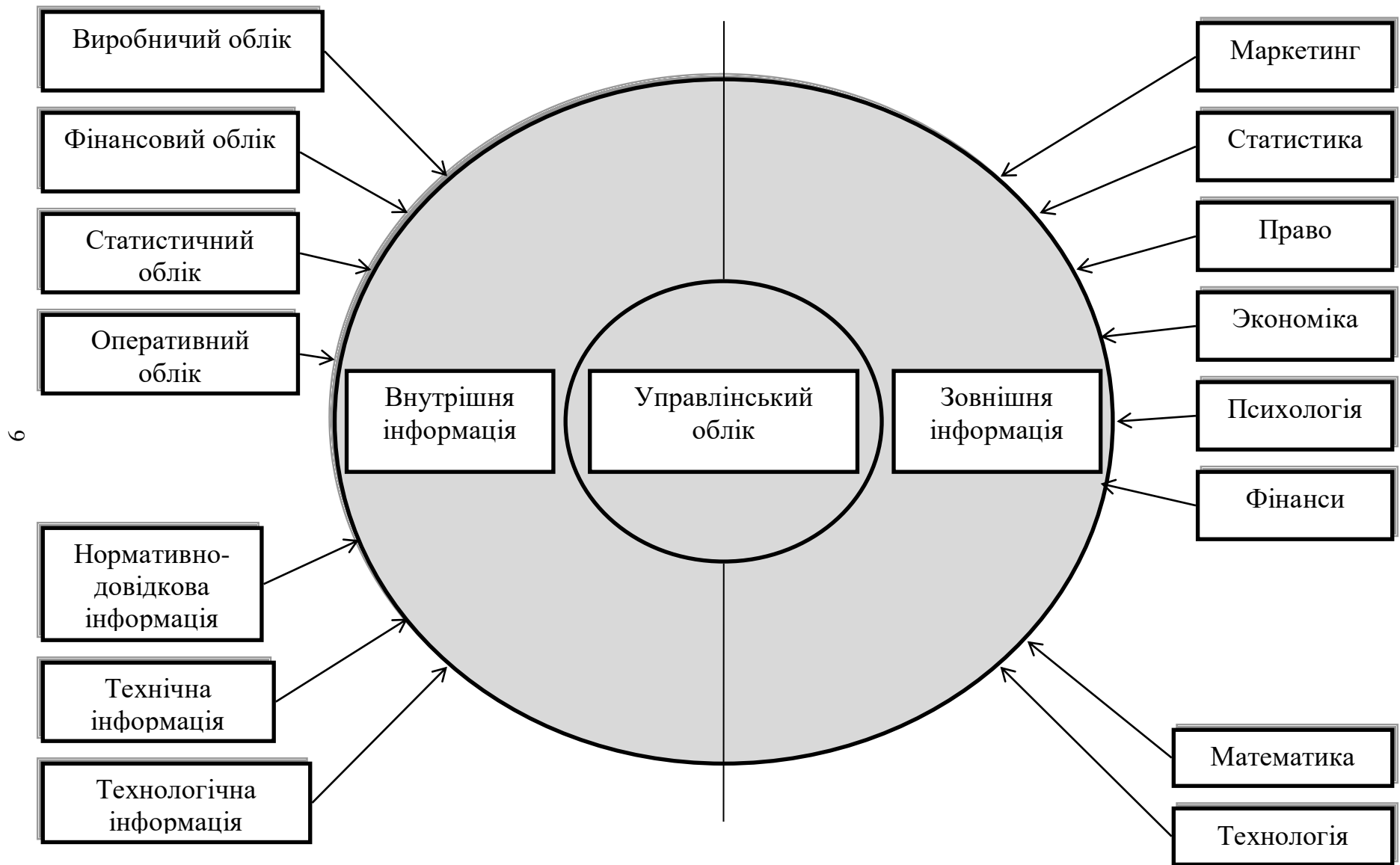

**Рисунок 1.7 - Система інформаційних потоків, які використовує управлінський облік**



**Рисунок 1.8 - Інформаційна база управлінського обліку**



**Рисунок 1.9 - Складові управлінського обліку**

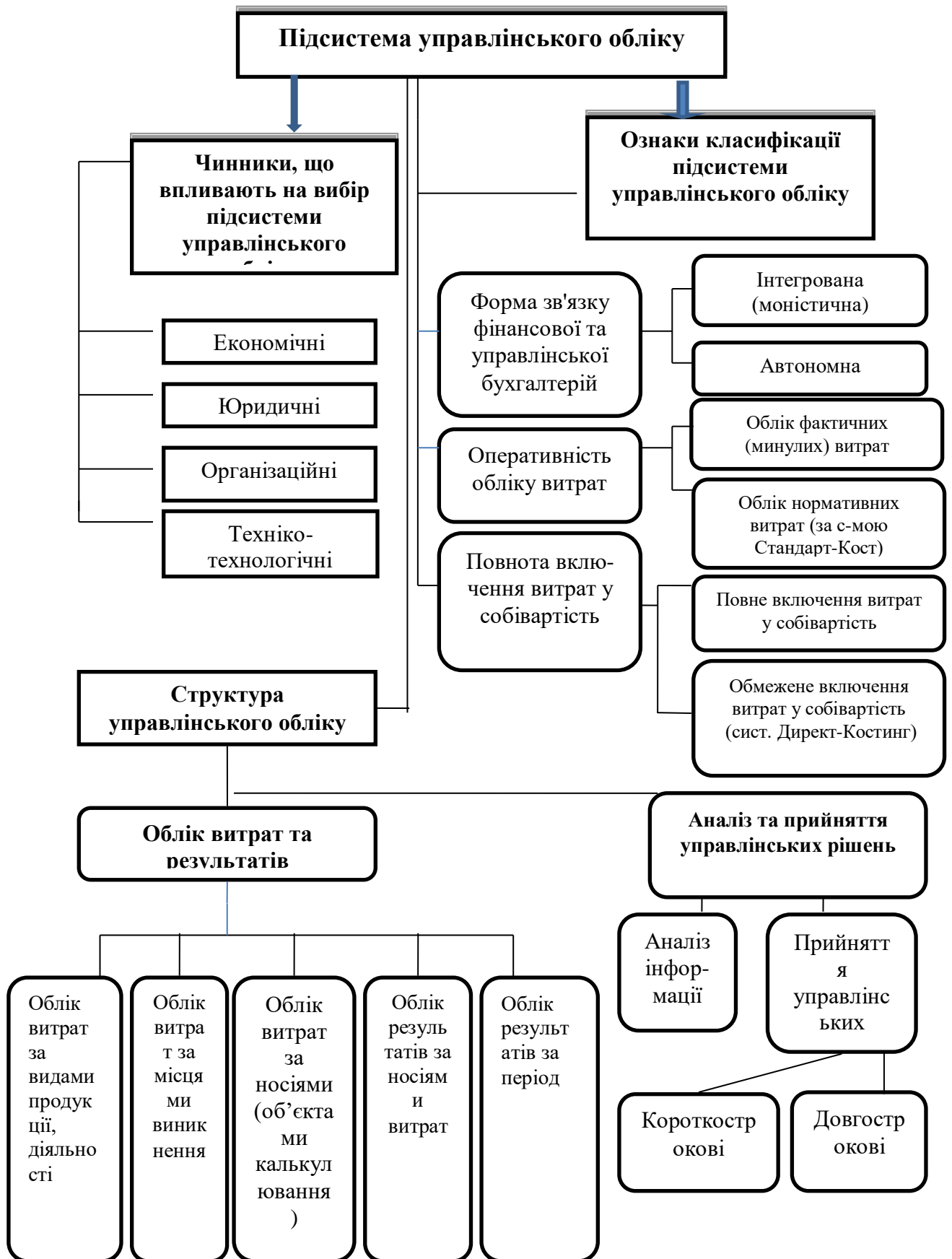

**Рисунок 1.10 - Основні фактори, що впливають на вибір підсистеми управлінського обліку та ознаки її класифікації**



Рис. 1.11 Взаємозв'язок рахунків обліку витрат в системі «стандарт-кост»



Рис. 1.12 Взаємозв'язок рахунків обліку витрат в системі «директ-костинг»

## ТЕМА 2: КЛАСИФІКАЦІЯ ВИТРАТ

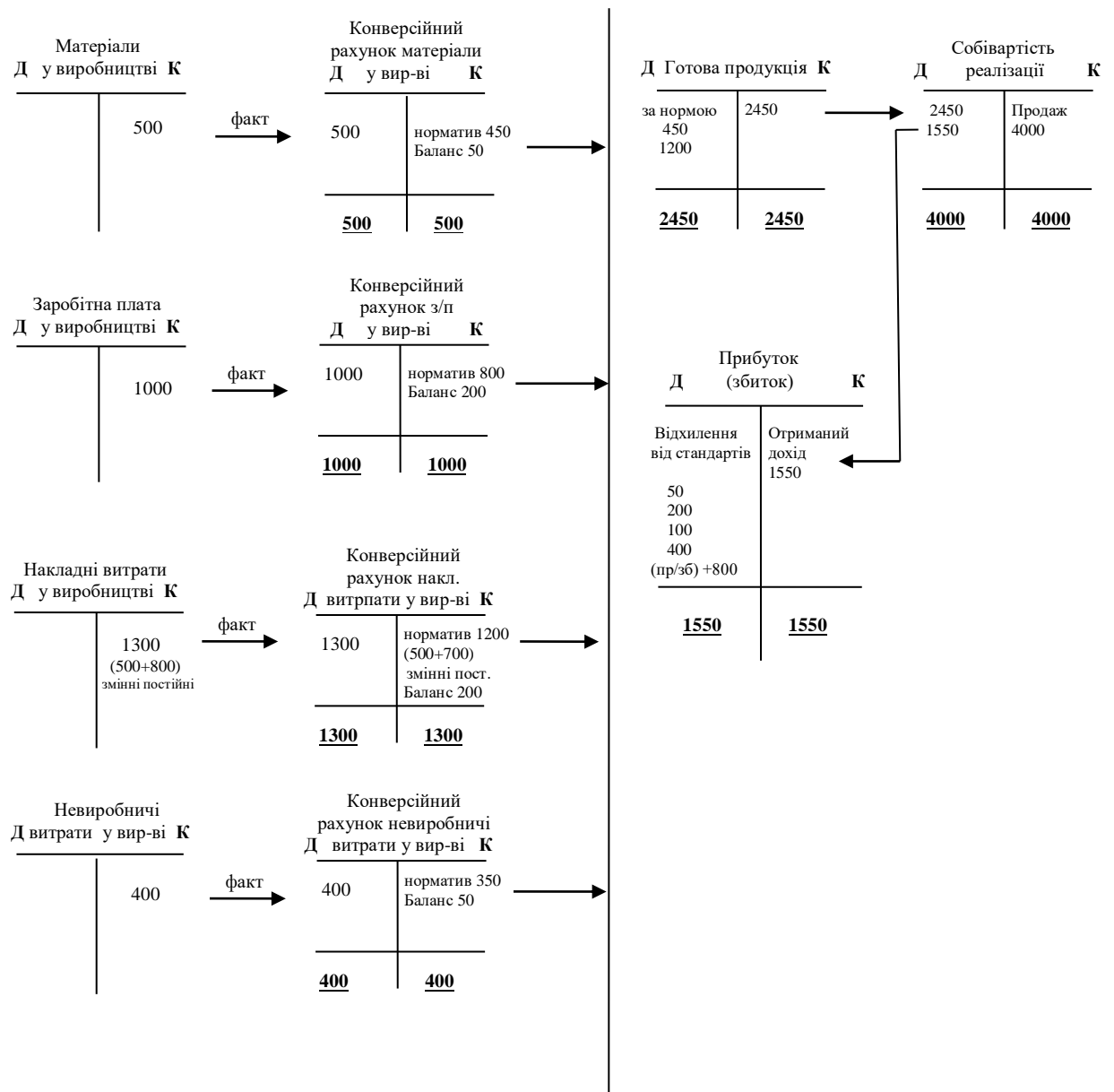

Рисунок 2.1 - Класифікація витрат на підприємствах України

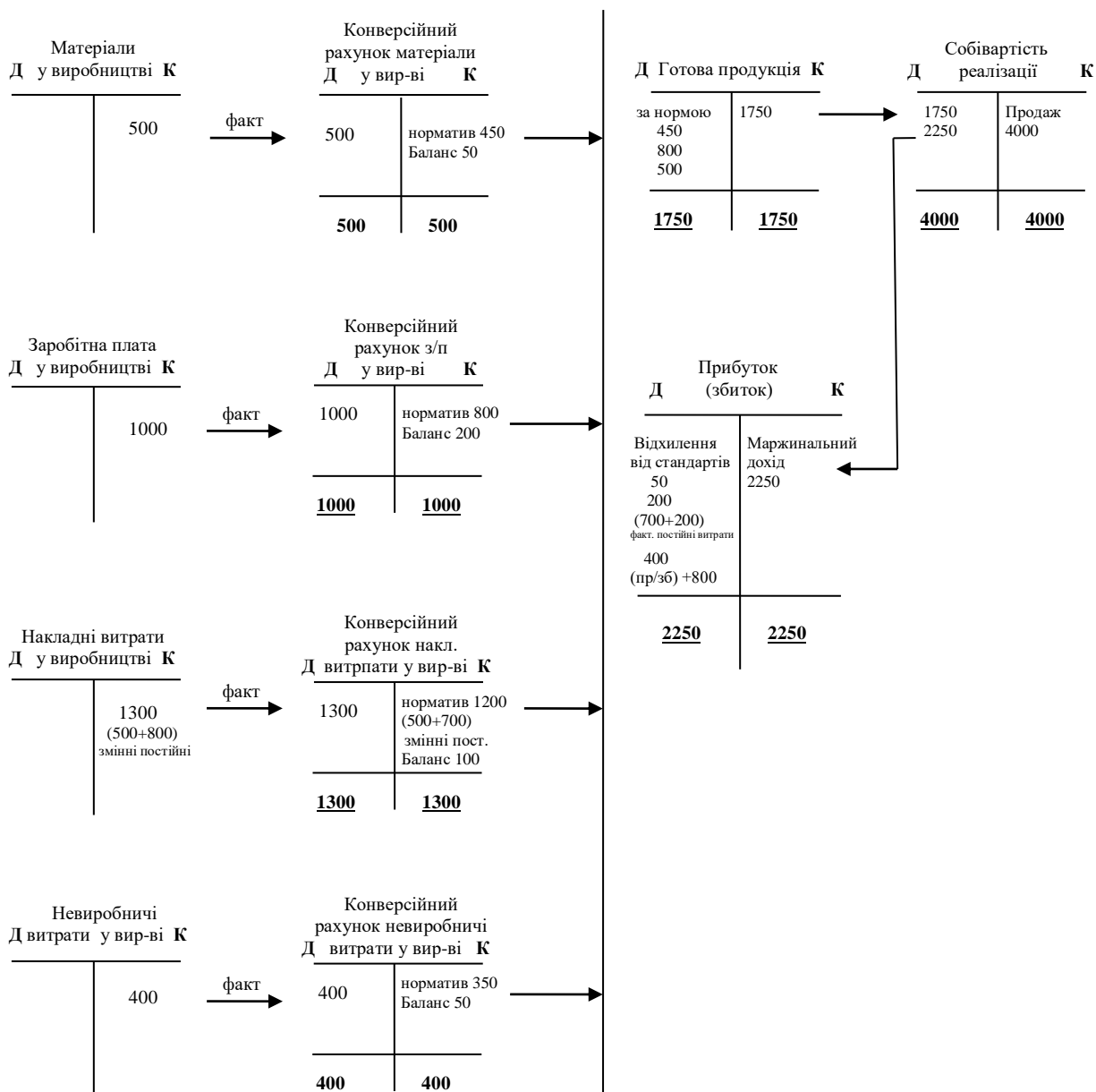
<b>Напрямки обліку витрат</b>		
<b>I</b> Для оцінки виробничих запасів та визначення фінансових результатів	<b>II</b> Для планування та прийняття управлінських рішень	<b>III</b> Для контролю та регулювання
1.1 – витрати вхідні та вихідні; 1.2 – витрати на продукцію та витрати періоду; 1.3 – витрати прями та непрями; 1.4 – витрати основні та накладні.	2.1 – витрати ревалентні та неревалентні; 2.2 – витрати змінні та постійні; 2.3 – маржинальні (загальні) та диференційовані (середні); 2.4 – витрати реальні та можливі.	3.1 – витрати контрольовані та неконтрольовані.

**Рисунок 2.2 - Класифікація витрат відповідно за напрямками їх обліку, що застосовується в зарубіжній практиці**



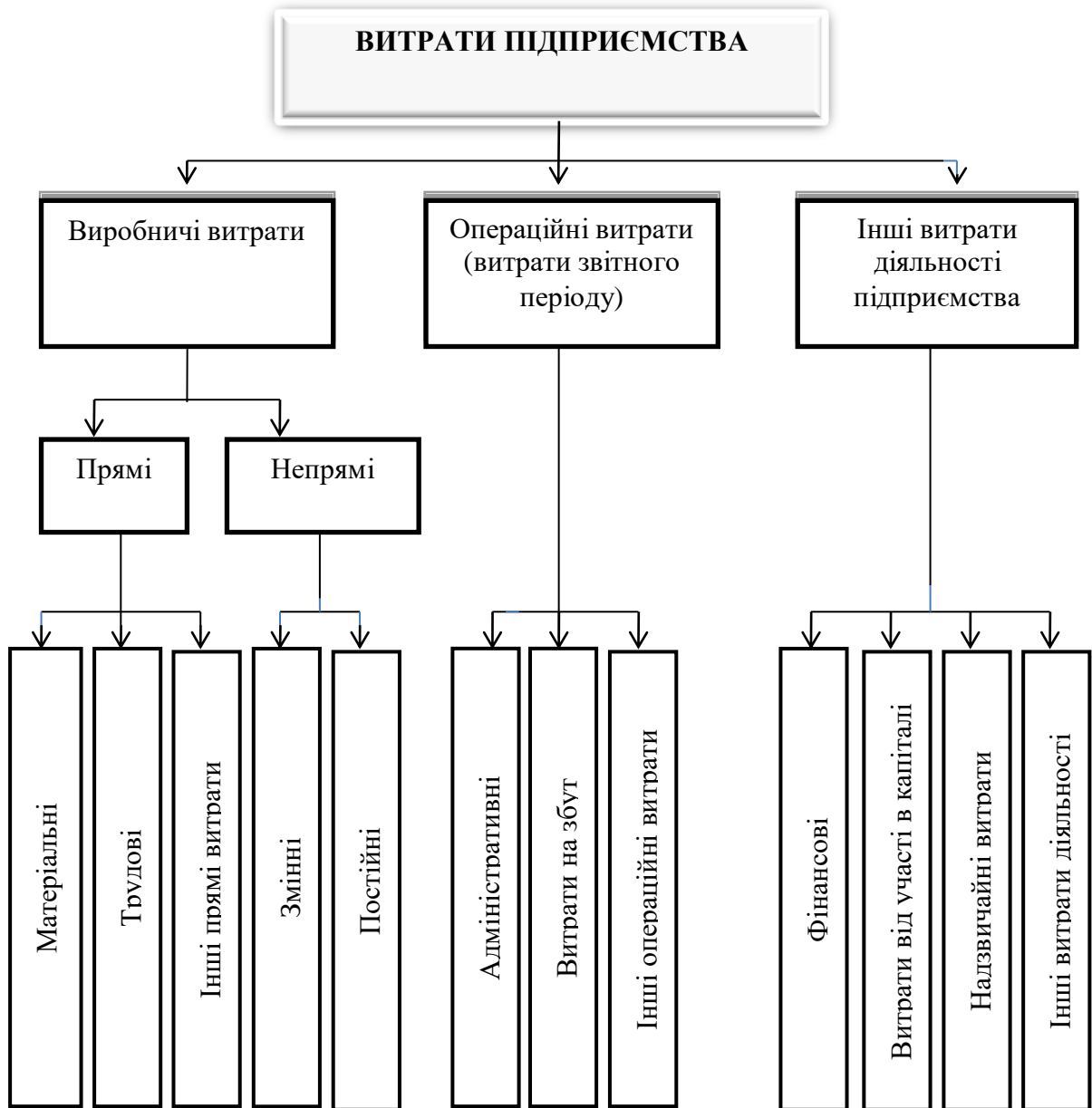
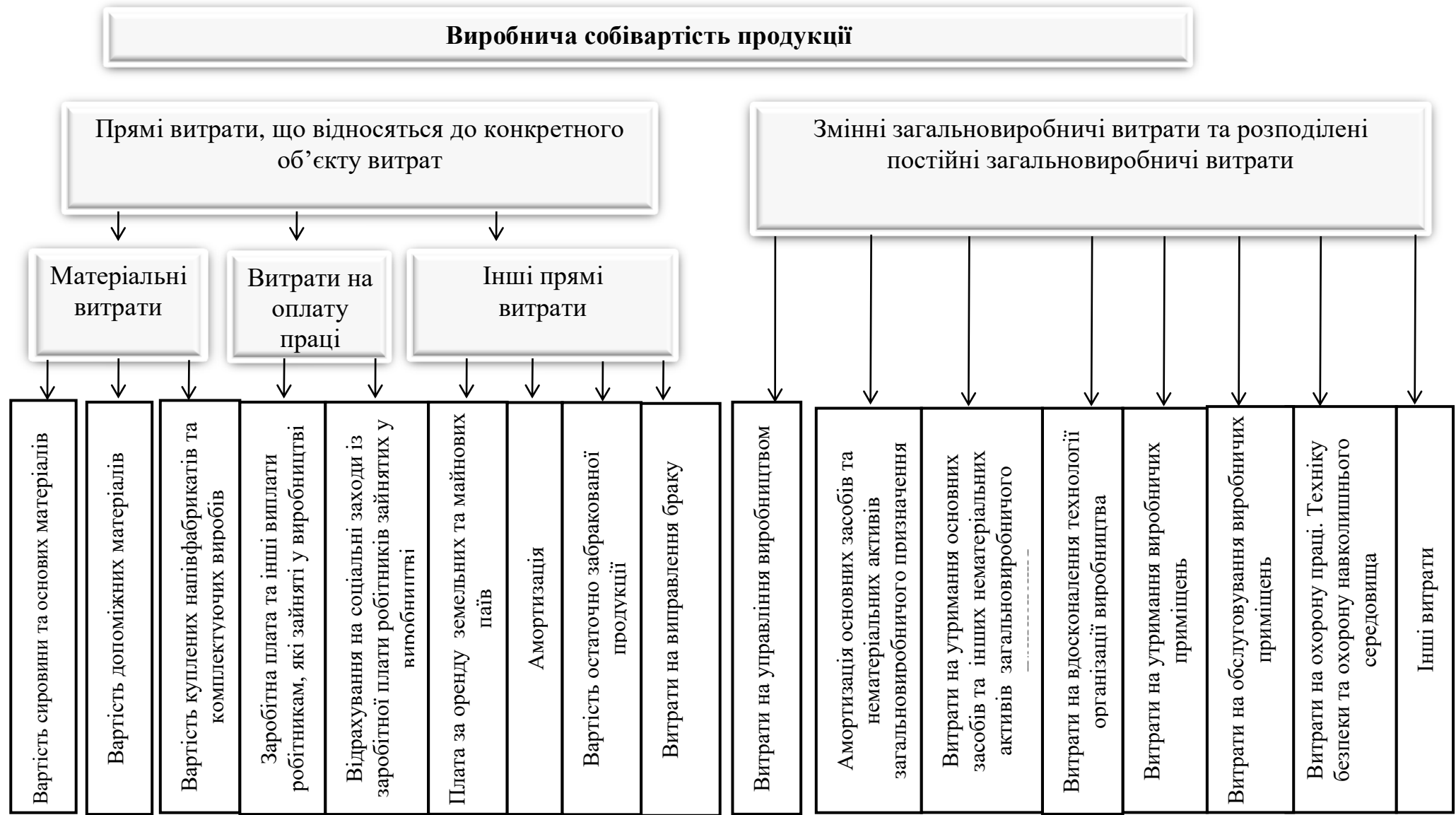

**Рисунок 2.2 - Склад витрат виробничої собівартістю продукції (робіт, послуг) відповідно до П (С) БО № 16 «Витрати»**

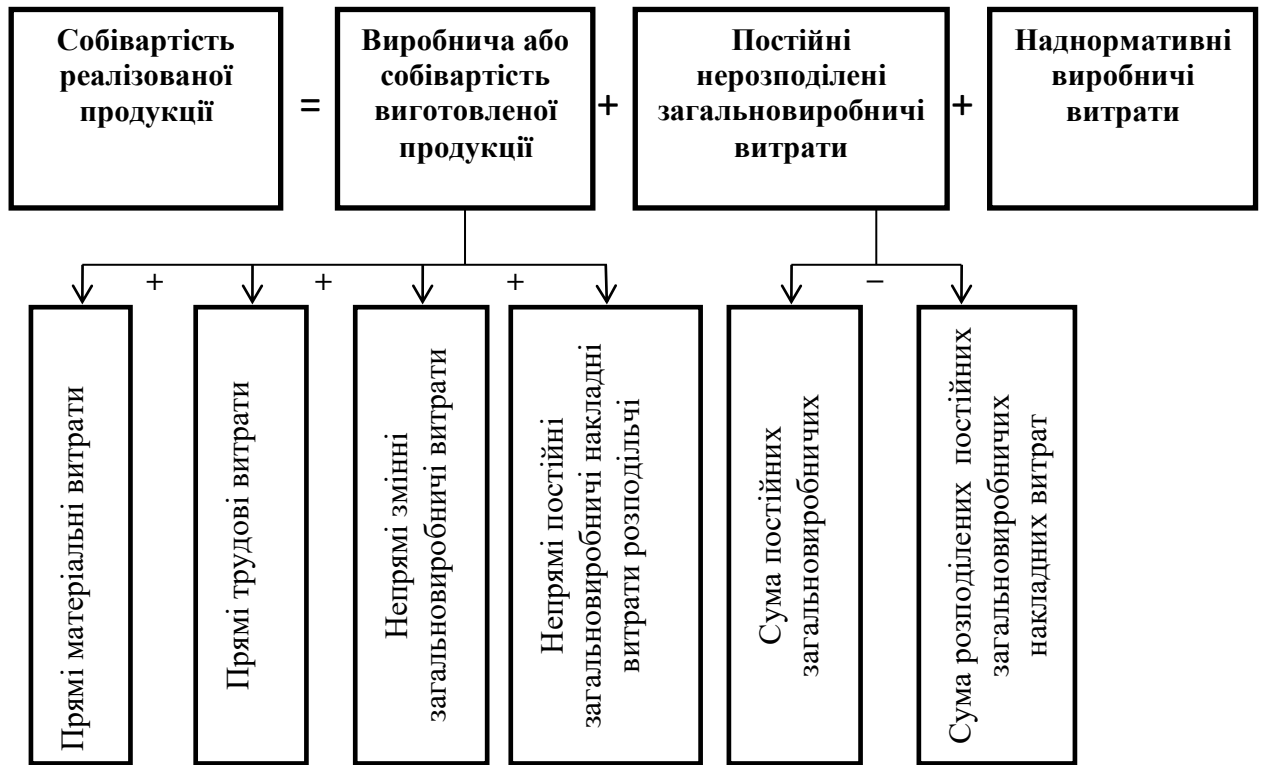

**Рисунок 2.4 - Алгоритм розрахунку собівартості реалізованої продукції відповідно до П (С) БО № 16 «Витрати»**

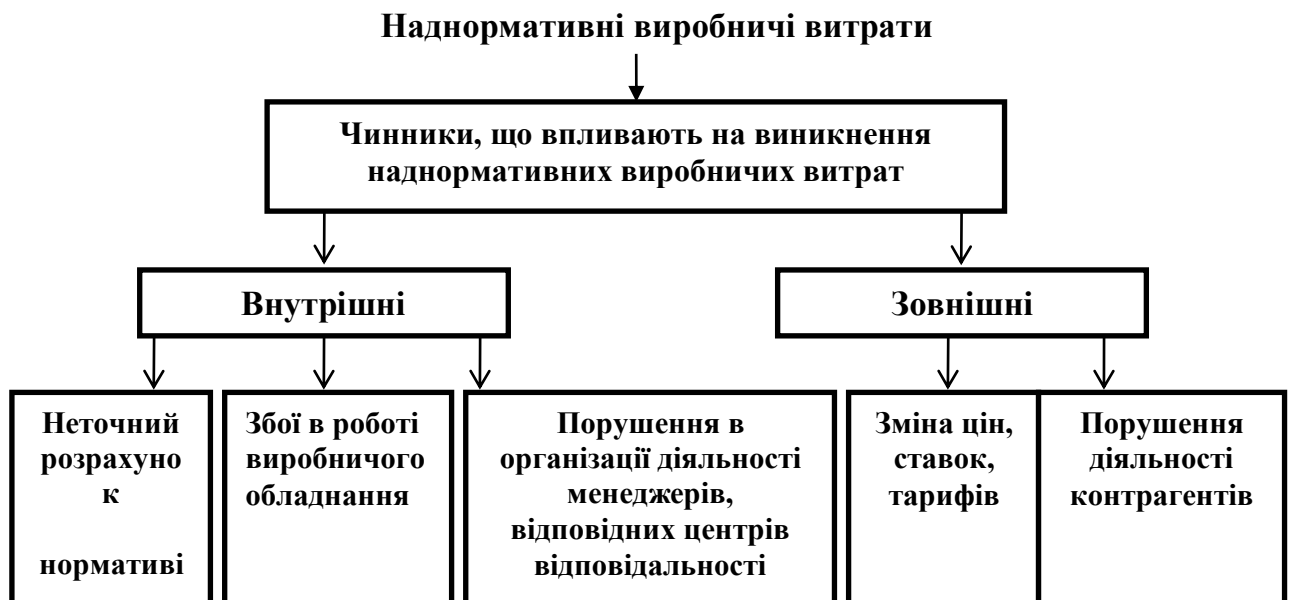

**Рисунок 2.5 - Джерела виникнення наднормативних витрат**



**Рисунок 2.6 - Концепція вхідних та вихідних витрат для визначення фінансового результату**

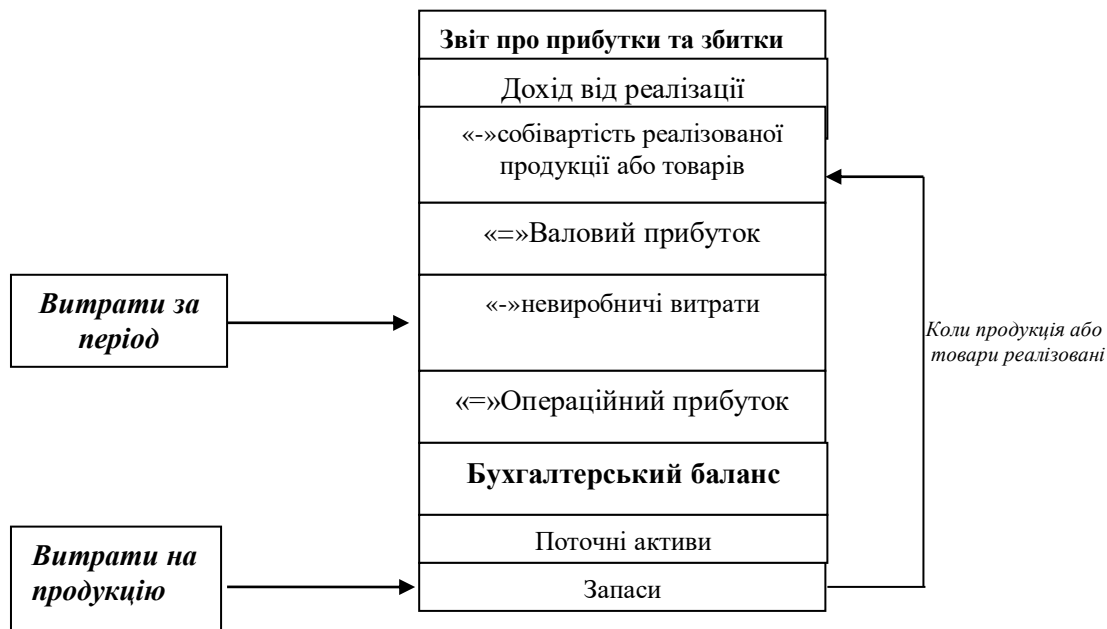

**Рисунок 2.7 - Концепція витрат на продукцію та періоду для визначення фінансових результатів**

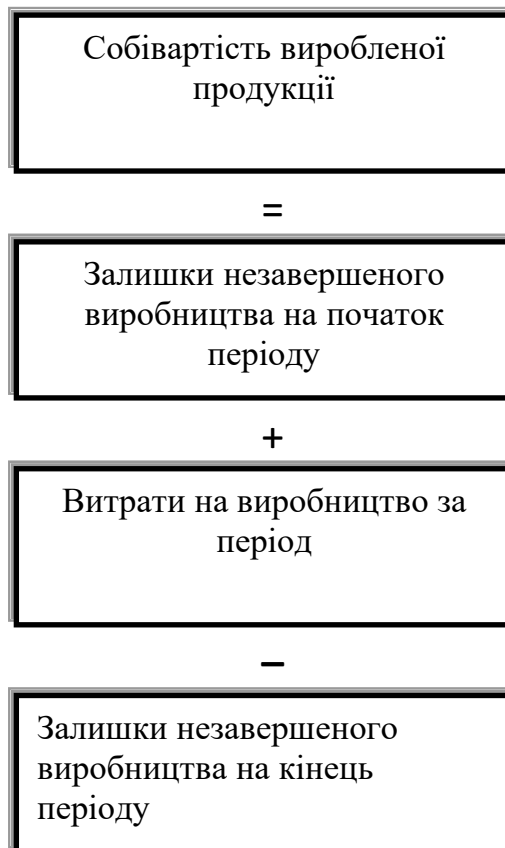

**Рисунок 2.8 - Алгоритм розрахунку собівартості виробленої продукції в зарубіжній практиці управлінського обліку**

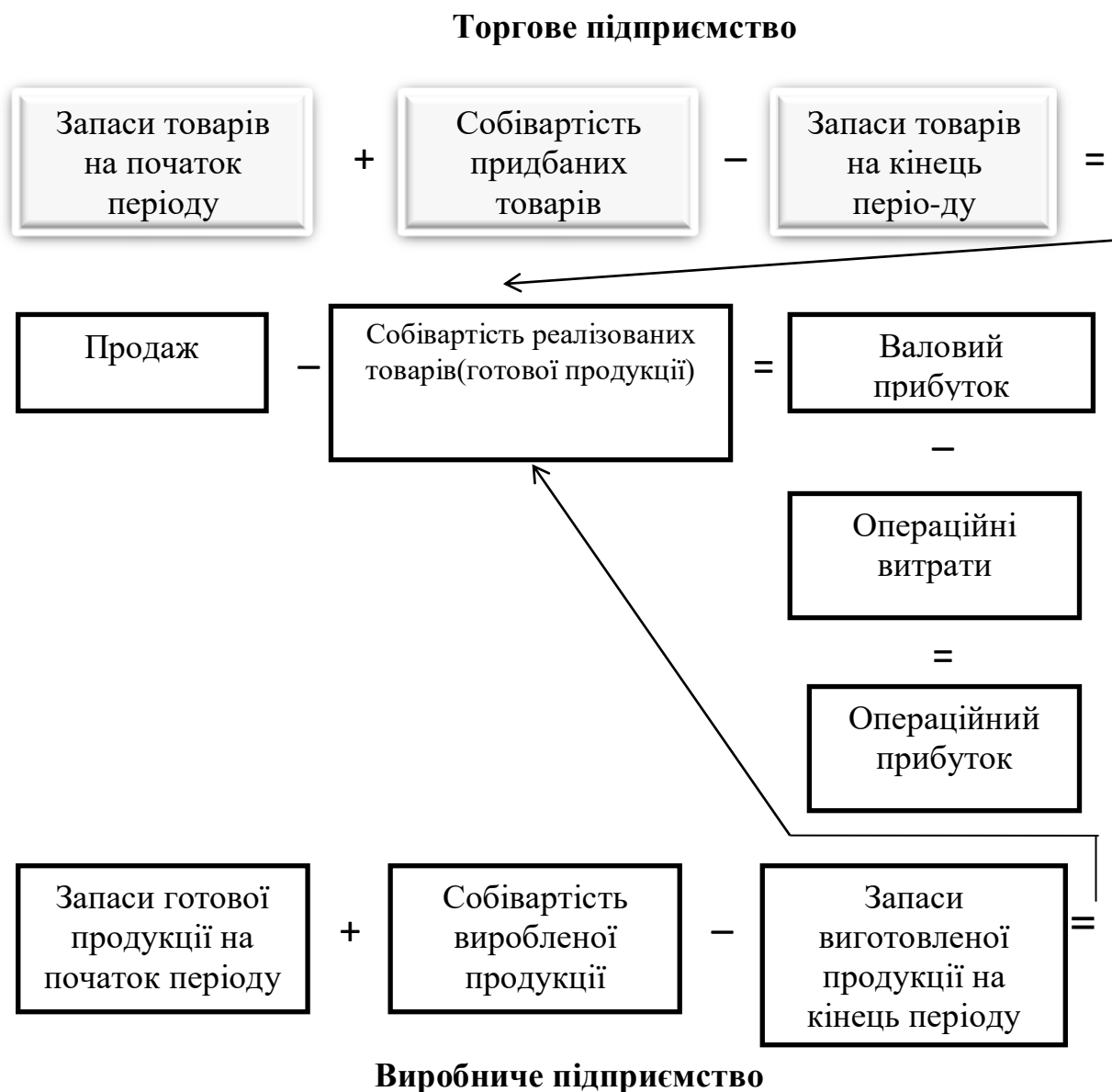

**Рисунок 2.9 - Алгоритм визначення собівартості реалізованих товарів (продукції) в зарубіжній практиці управлінського обліку**

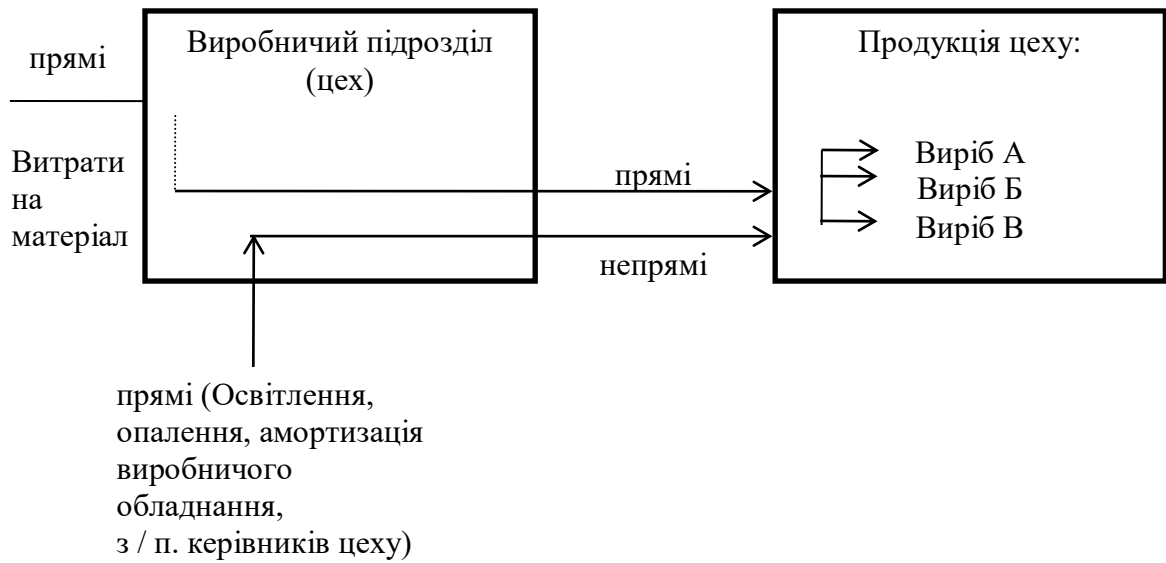

**Рисунок 2.10 - Прямі та непрямі витрати для різних об'єктів витрат**



## ТЕМА 3: ОРГАНІЗАЦІЯ УПРАВЛІНСЬКОГО ОБЛІКУ

### ВИХІДНІ ДАНІ

**Таблиця 3.1**

#### Бухгалтерський баланс

АКТИВ	Σ, грн.	ПАСИВ	Σ, грн.
<ul style="list-style-type: none"> <li>• Грошові кошти</li> <li>• Запаси</li> <li>• Основні засоби</li> </ul>	50000 70000 180000	<ul style="list-style-type: none"> <li>• Акціонерний капітал</li> <li>• Зобов'язання за випущеними облігаціями</li> </ul>	250000 150000
Баланс:	300000	Баланс:	300000

**Таблиця 3.2**

#### Залишки запасів

Запаси	Сума, грн.	
	на 01.01.16	на 01.02.16
Сировина	52000	25000
Незавершене виробництво	8000	6300
Готова продукція	10000	20000
Всього:	70000	51300

## Господарські операції, що були зроблені в січні

Таблиця 3.3

№ п/п	Хозяйственные операции за январь месяц	Сумма, грн.
1.	Придбано сировину в кредит	18000
2.	Використано сировину в кредит	45000
3.	<b>Нарахована заробітна плата:</b> <ul style="list-style-type: none"> <li>- рабiтникам;</li> <li>- iншим робiтникам, що задiянi у виробництвi;</li> <li>- керiвництву корпорацiї.</li> </ul>	15000 5000 6000
	<b>Всього:</b>	26000
4.	<b>Нарахована амортизація:</b> <ul style="list-style-type: none"> <li>- обладнання та будiвлi виробничого призначення;</li> <li>- обладнання та будiвлю офiсу.</li> </ul>	3000 1000
	<b>Всього:</b>	4000
5.	<b>Витрати, за якi сплачено:</b> <ul style="list-style-type: none"> <li>- ремонт верстатiв;</li> <li>- вiдсоток за облiгацiями;</li> <li>- реклама;</li> <li>- транспортування готової продукцiї.</li> </ul>	300 100 500 700
	<b>Всього:</b>	1600



## ІНТЕГРОВАНА СИСТЕМА ОБЛІКУ

Д Виробництво К		Д Адміністративні витрати К	
п.с. 8000	7). 70000	3в) 6000	13) 7000
2) 4500		4б) 1000	
3а) 15000			
б) 8300			
об. 68300	Об.70000	об.7000	об. 7000
<u>к.с. 6300</u>		<u>к.с.-</u>	
<b>Д Загальновиробничі витрати К</b>		<b>Д Готова продукція К</b>	
3б) 5000	б ) 8300	<u>п.с. 10000</u>	8). 60000
4а) 3000		7). 70000	
5а) 300		Об.70000	об.60000
об. 8300	об.8300	<u>к.с. 20000</u>	
<u>к.с.-</u>			
<b>Д Знос ОЗ К</b>	<b>Д Собівартість реалізованої продукції К</b>		
	4) 4000	8) 60000	11) 60000
<b>Д Матеріали К</b>			
п.с. 52000	2) 45000	<b>Д Продаж К</b>	
1) 18000		10) 90000	9) 90000
<b>Д Витрати на збут К</b>			
5в) 500	12) 1200	<b>Д Грошові кошти К</b>	
5г) 700		9) 90000	5) 1600
<b>Д Кредитори К</b>			
	1)18000	<b>Д Заробітна плата К</b>	
<b>Д Прибуток К</b>			3) 26000
5б) 100			
11) 60000	10) 90000		
12)1200			
13) 7000			
об. 68300	об. 90000		
	<u>к.с.21700</u>		

**Рисунок 3.1.- Відображення господарських операцій на бухгалтерських рахунках в інтегрованій системі**

## ПЕРЕПЛЕТЕНА СИСТЕМА ОБЛІКУ

### Відображення господарських операцій в переплетеній системі обліку

Д	К
10) 90000	9) 90000
<b>Д Витрати на збут К</b>	
5в) 500 5г) 700	1200
об. 1200	об. 1200
<b>Д Собівартість реалізованої продукції К</b>	
8) 60000	11) 60000
<b>Д Загальновиробничі витрати К</b>	
3б) 5000 4а) 3000 5а) 300	б) 8300
об. 8300	об. 8300
<b>Д Прибуток(збиток) К</b>	
11) 60000 12) 7000 13) 1200	10) 90000
об. 68200	об. 90000
	К.с. 21800
<b>Д Контрольний рахунок К</b>	
90000	п.с. 70000 1) 18000 3) 26000 4) 4000 5а) 300 5в) 500 5г) 700 21800 (отриманий прибуток)
об. 90000	об. 71300
	к.с. 51300

Д	К
3в) 6000 4б) 1000	7000
об. 7000	об. 7000
<b>Д Сировина К</b>	
п.с. 52000 1) 18000	2) 45000
к.с. 25000	
<b>Д Готова продукція К</b>	
п.с. 10000 7). 70000	8) 60000
об. 70000	об. 60000
к.с. 20000	
<b>Д Виробництво К</b>	
п.с. 8000 2)45000 3) 15000 б) 8300	7) 70000
об. 68300	70000
к.с. 1700	

**Рисунок 3.2.- Використання переплетеної системи в управлінському обліку**

Д	Дебітори	К	Д	Грошові кошти	К
9) 90000			п.с. 50000	5) 1600	
Д	Акціонерний капітал	К	Д	Знос ОЗ	К
	п.с. 250000			4) 4000	
Д	Зобов'язання за облігаціями	К	Д	Основні засоби	К
	п.с. 50000		п.с. 180 000		
Д	Нарахована заробітна плата	К	Д	Прибуток (збиток)	К
	3) 26000		5б) 100	21800	
Д	Кредитори	К	об. 100	21800	
	1) 18000			к.с. 21700	
			Д	Контрольний рахунок управлінського обліку	К
			п.с. 70000	90000	
			1) 18000		
			3) 26000		
			4) 4000		
			5) 1500		
			13) 21800		
			об. 71300	об. 90000	
			к.с. 51300		

**Рисунок 3.3.- Використання переплетеної системи в фінансовому обліку**

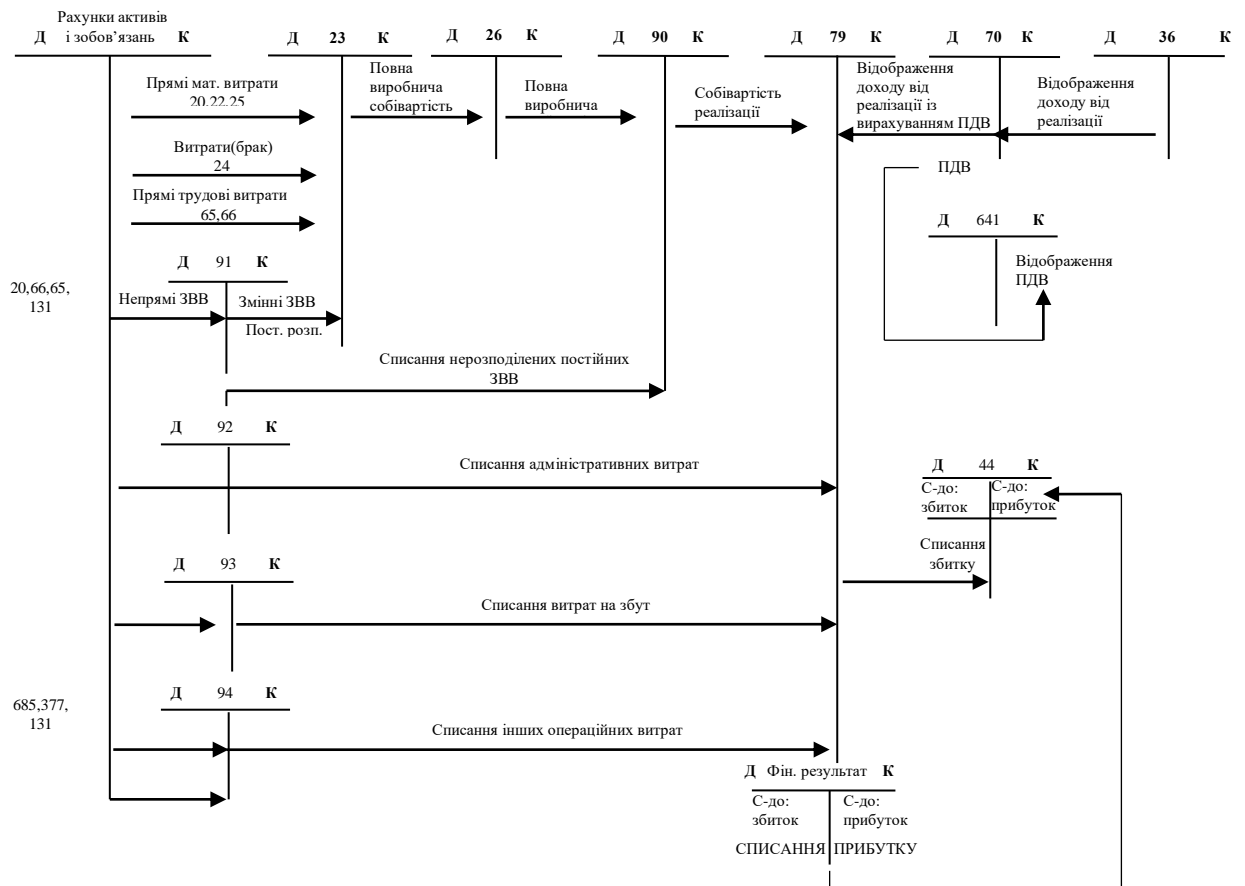

**Рис.3.4 – Методика формування фінансових результатів в системі обліку витрат з повним включенням у виробничу собівартість**

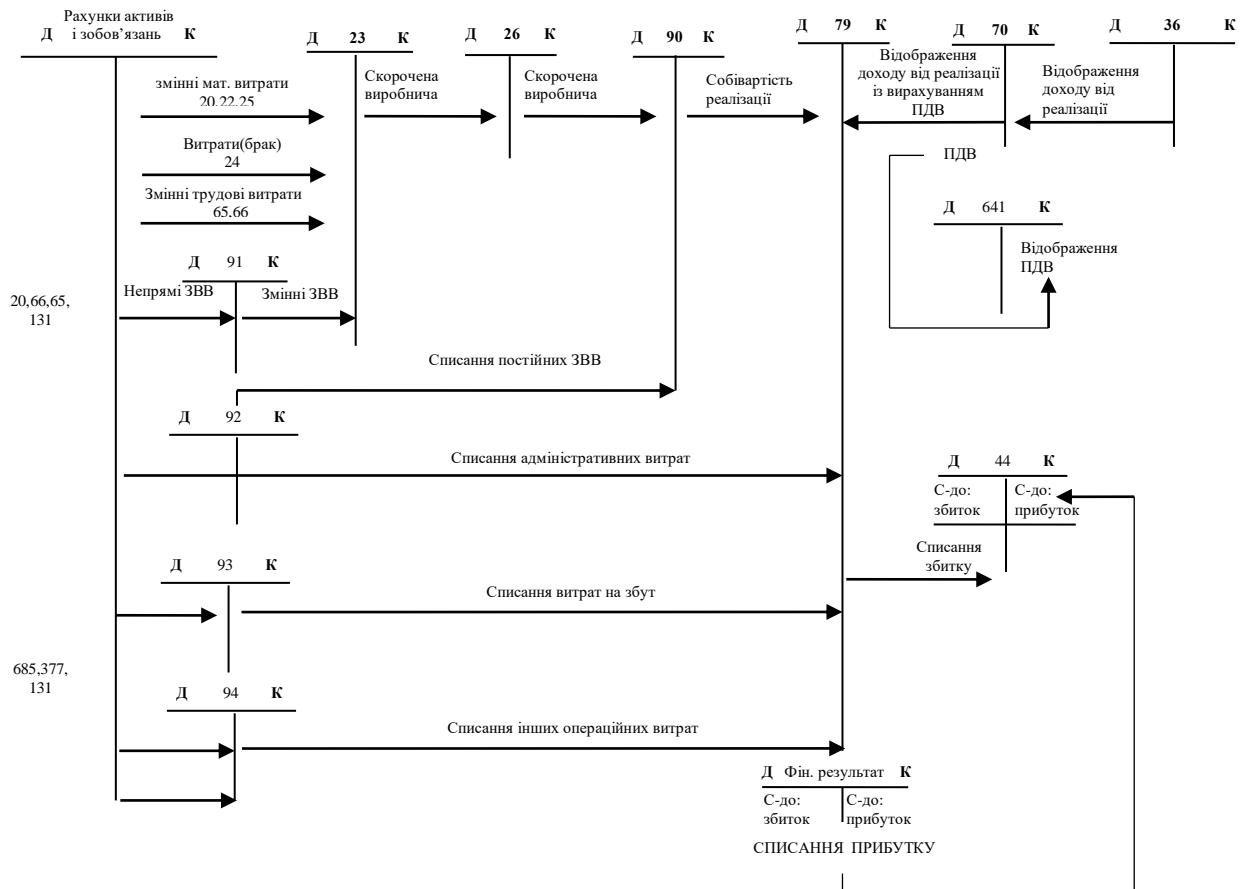

**Рис.3.4 – Методика формування фінансових результатів в системі обліку витрат з обмеженим їх включенням у виробничу собівартість**

## ТЕМА 4: ОБЛІК ТА РОЗПОДІЛ НАКЛАДНИХ ВИТРАТ



Рисунок 4.1 – Загальновиробничі постійні витрати



Рисунок 4.2 - Бази розподілу загальновиробничих витрат, що використовуються в системі управління

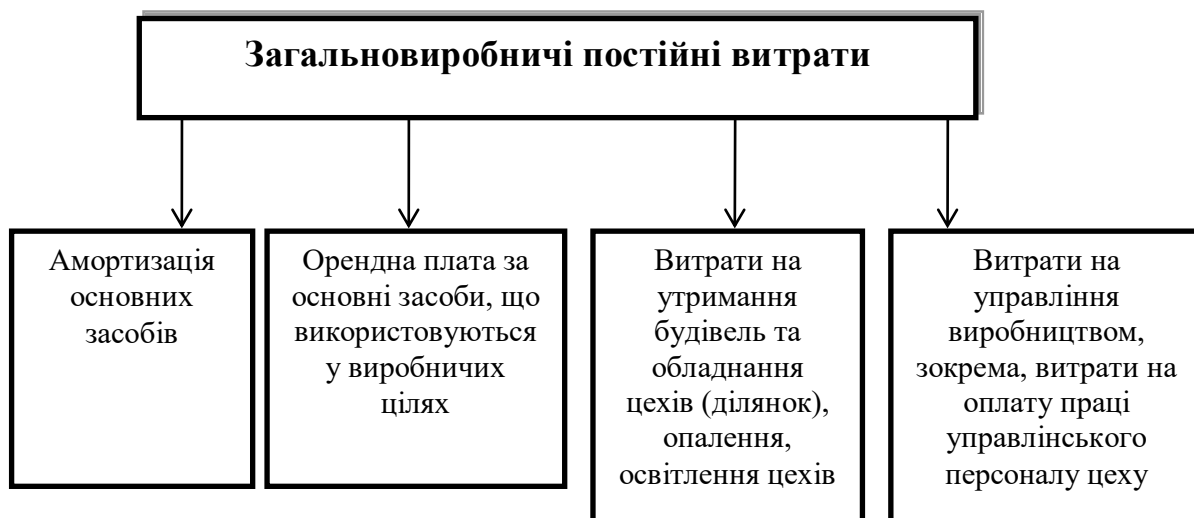

**Рисунок 4.3 – Класифікація загальновиробничих витрат**

## ЕТАПИ РОЗПОДІЛУ НАКЛАДНИХ ВИТРАТ ЗГІДНО ДЮЧОГО ЗАКОНОДАВСТВА УКРАЇНИ

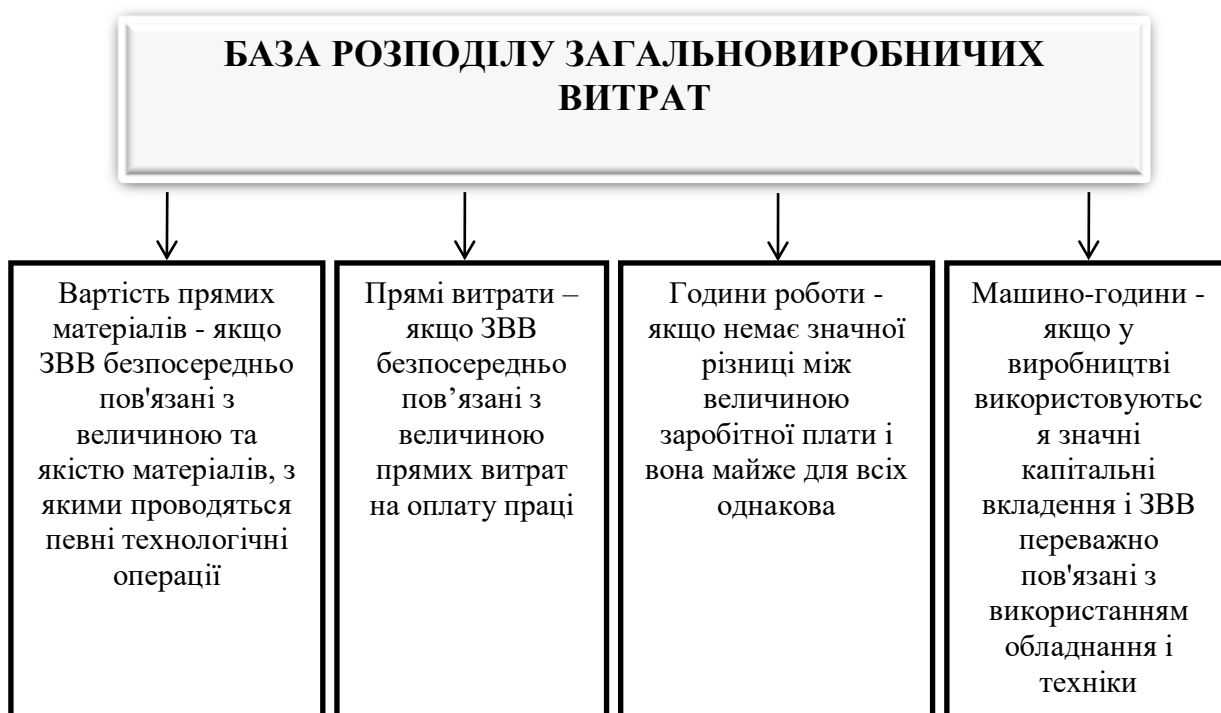
↓	↓	↓	↓	↓	↓
Обрати базу розподілу ЗВВ (обсяг виробництва готової продукції в натуральному вираженні, обсяг робіт або послуг у вартісному вираженні, години роботи обладнання (машино-години), години праці (людино-години) і т. д.	Встановити очікуваний середній об'єм діяльності за звичайних умов господарювання (нормальну потужність).	Визначити загальну планову величину загальновиробничих витрат у тому числі з розподілом на постійні та змінні.	Розрахувати норматив змінних та постійних загальновиробничих витрат на одиницю бази розподілу.	Визначити загальну суму постійних загальновиробничих витрат, вирахувавши із суми ЗВВ, що фактично склалася в звітному періоді в цілому по підприємству (при цеховій системі по цеху) змінну їх величину.	Порівняти фактичну величину ЗВВ з нормативом та у випадку перевищення – зробити їх розподіл.

**Рисунок 4.4 – Розподіл накладних витрат**



Таблиця 4.1

**Розрахунок розподілу загальновиробничих витрат згідно  
П(С)БО № 16 за січень 2018 року**

№ п/п	Показник	Всього	На одиницю бази розподілу (1 виріб)	Включення загальновиробничих витрат до:	
				Витрати на виробництво, грн	Собівартість реалізованої продукції, грн
1	2	3	4	5	6
1.	База розподілу за нормальної потужності, одиниць продукції	3000			
2.	Загальновиробничі витрати за нормальної потужності, грн	18000			
2.1.	з них: змінні (стр.2.1 гр.4 = стр.2.1 гр.3:стр.1 гр.3)	12000	4		
2.2.	постійні (стр.2.2 гр.4 = стр.2.2 гр.3:стр.1 гр.3)	6000	2		
3.	База розподілу за фактичної потужності, одиниць продукції: Липень 2017 р.	2550			
4.	Фактичні ЗВВ, грн. Липень 2017 р.	19800			
4.1.	з них: змінні	10200		10200	
4.2.	постійні (стр.4 гр.3 – стр.4.1 гр.3)	9600			
4.2.1.	у т.ч: постійні розподілені(стр.3 гр.3* стр.2.2 гр.4)	5100		5100	
4.2.2.	постійні нерозподілені (стр.4.2. гр.3 – стр.4.2.1 гр.3)	4500			4500



**Таблиця 4.2 – Бухгалтерський облік загальновиробничих витрат згідно П(С)БО № 16**

№ п/п	Зміст операції	Кореспондуючі рахунки		Сума, грн
		Дебет	Кредит	
1.	Відпущені сировина та матеріали цехам основного та допоміжного виробництва на утримання та поточний ремонт будівель.	91	201	1000
2.	Відпущені мастильні матеріали на утримання обладнання цехів основного і допоміжного виробництв.	91	203	3000
3.	Відпущені запасні частини на поточний ремонт обладнання цехів основного та допоміжного виробництв.	91	207	2500
4.	Нарахована заробітна плата керівникам цеху	91	661	6500
5.	Зроблено відрахування на соціальні заходи із заробітної плати загальновиробничого персоналу.	91	65	562,5
6.	Нараховано амортизаційні відрахування за основними засобами загальновиробничого призначення.	91	131	1620

Таблиця 4.3

**Вихідна інформація для розподілу накладних витрат в зарубіжній практиці управлінського обліку:**

Підрозділи, що споживають послуги	∑ накладних витрат по підрозділам, грн.	Розподіл послуг обслуговуючих підрозділів		
		S1, %	S2, %	S3, %
Обслуговуюче (S1)	200000		10	20
Обслуговуюче (S2)	240000	10	-	-
Обслуговуюче (S3)	160000	10	-	-
Виробниче (P1)	800000	30	45	40
Виробниче (P2)	1000000	50	45	40
Всього	2400000	100	100	100

Таблиця 4.4

**1. Прямий метод розподілу накладних витрат**

Розрахунок	Підрозділи					Всього
	S1	S2	S3	P1	P2	
Розподіл витрат	200000	240000	160000	800000	1000000	2400000
Розподіл послуг обслуговуючих підрозділів між виробничими						
S1(30/80xP1; 50/80xP2)	(200000)			75000	125000	
S2(45/90xP1; 45/90xP2)		(240000)		120000	120000	
S3(40/80xP1; 40/80xP2)			(160000)	80000	80000	
	—	—	—	1075000	1325000	2400000

Таблиця 4.5

**2. Метод взаємних послуг**

Розрахунок	Підрозділи					Разом
	S1	S2	S3	P1	P2	
Розподіл витрат	200000	240000	160000	80000	1000000	2400000
«+», «-»	<b>Взаємні послуги обслуговуючих підрозділів</b>					
По 10% витрат S1 на витрати S2 и S3	(40000)	20000	20000			
10% витрат S2 на витрати S1	24000	(24000)				
20% витрат S3 на витрати S1	32000		(32000)			
Разом:	216000	236000	148000	800000	1000000	2400000
S1 на P1 30/80	(216000)			81000		
S1 на P2 50/80					135000	
S2 на P1 45/90		(236000)		118000		
S2 на P2 45/90					118000	
S3 на P1 40/80			(148000)	74000		
S3 на P2 40/80					74000	
Разом:	–	–	–	1073000	1327000	2400000

Таблиця 4.6

**Метод послідовного розподілу витрат**  
**обслуговуючого підрозділу**

	Підрозділи					Разом
	S1	S2	S3	P1	P2	
Розподіл витрат	200000	240000	160000	800000	1000000	2400000
Розподіл накладних витрат обслуговуючих підрозділів						
S2 (10%; 45%; 45%) S1	$\frac{24000}{224000}$	(240000)		$\frac{108000}{908000}$	$\frac{108000}{1108000}$	
S3 (20%; 40%; 40%) S1	$\frac{32000}{256000}$		(160000)	$\frac{64000}{972000}$	$\frac{64000}{1172000}$	
S1 (30/80; 50/80)	(256000)			96000	160000	
Разом:	–	–	–	1068000	1332000	2400000

Таблиця 4.7

**Метод одночасного розподілу витрат обслуговуючих**  
**підрозділів(S)**

	Підрозділи					Разом
	S1	S2	S3	P1	P2	
Розподіл витрат	200000	240000	160000	800000	1000000	2400000
Розподіл послуг обслуговуючих підрозділів						
S1 (10, 10, 30, 50 S2, S3, P1, P2)	$\frac{(263918)}{(63918)}$	$\frac{26392}{266392}$	$\frac{26392}{186392}$	$\frac{79175}{879175}$	$\frac{131959}{1131959}$	
S2 (10 S1; P1 45; P2 45)	$\frac{26639}{(37279)}$	(266392) =	= 186392	$\frac{119876}{999051}$	$\frac{119876}{1251835}$	
S (20 S1; 40; 40)	37278		(186392)	74557	74557	
Разом:	–	–	–	1073608	1326392	2400000

## ТЕМА 5: ОСНОВИ КАЛЬКУЛЮВАННЯ



Рисунок 5.1 – Варіанти побудови калькуляції



Рисунок 5.2 – Класифікація калькуляції



Рисунок 5.3 – Основні калькуляційні одиниці

Таблиця 5.1

## МАКЕТ ПЛАНОВОЇ (ЗВІТНОЇ) КАЛЬКУЛЯЦІЇ

Підприємство		Код ЄДРПОУ		
Планова (звітна) калькуляція				
на/за		20__ г.		
№	Показник			
1	Найменування виробу (марка, тип)			
2	Стисла технічна характеристика			
3	Діюча оптова ціна (грн.)			
4	Вага виробу			
5	Випуск в натуральному вираженні			
6	Калькуляційна одиниця			
7	Повна собівартість одиниці виробу (грн.)			
8	Термін виготовлення:			
	початок			
	закінчення			
1. Калькуляція за статтями витрат (в грн.)				
№ п/п	Найменування статей	20__ г. (минулий період)	20__ г. (плановий період)	
			План	Звіт
1	2	3	4	5
01	Сировина й матеріали			
02	Покупні комплектуючі вироби та напівфабрикати, роботи та послуги виробничого характеру сторонніх підприємств та організацій			
03	Напівфабрикати власного виробництва			
04	Паливо та енергія на технологічні цілі			
05	Транспортно-заготівельні витрати			
06	Зворотні витрати (віднімаються)			
07	Основна заробітна плата виробничих робітників			
08	Додаткова заробітна плата виробничих робітників			
09	Відрахування на соціальні заходи			
10	Втрата внаслідок технічно неминучого браку			
11	Попутна продукція (віднімається)			

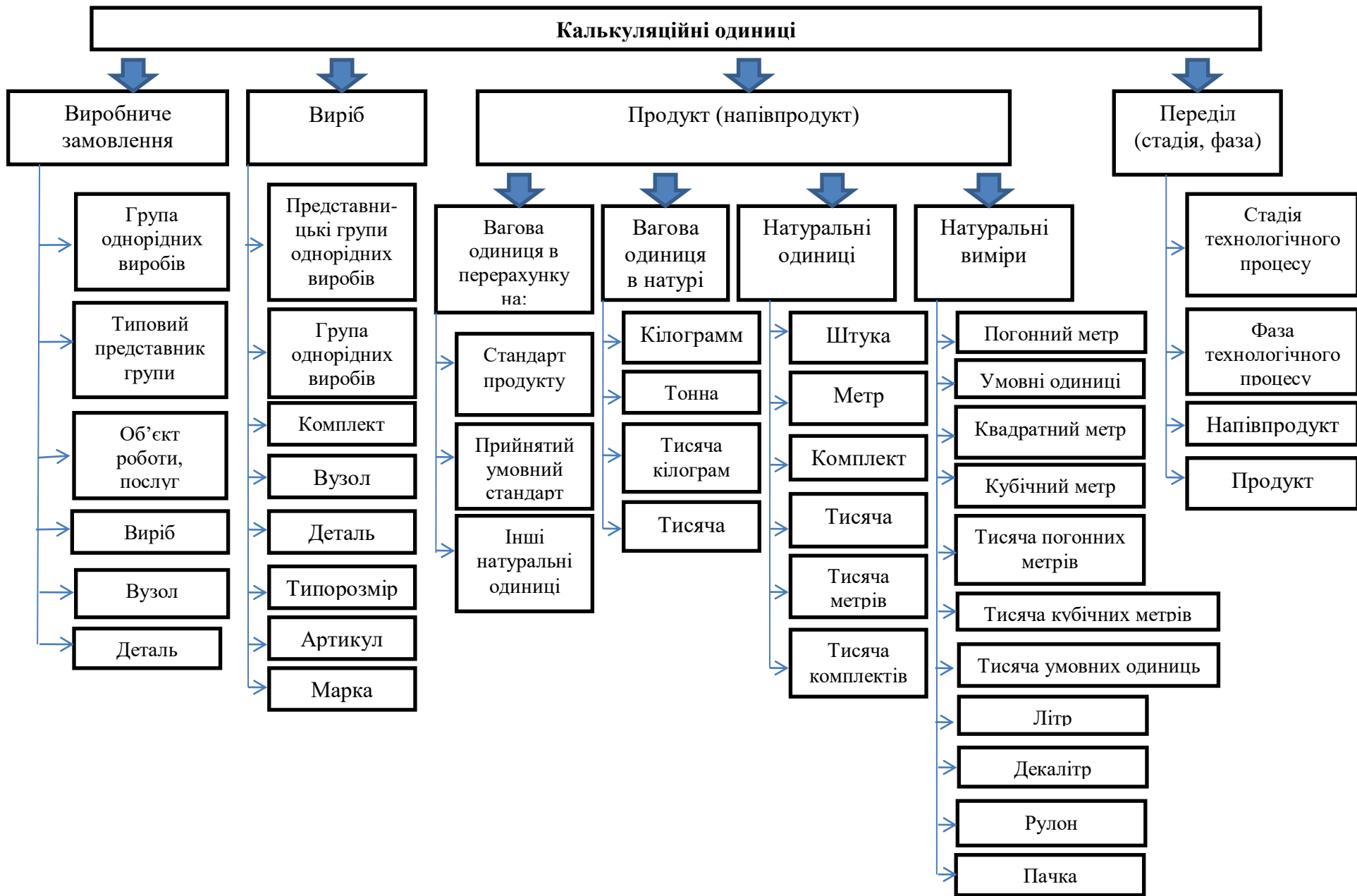

### Продовження таблиці 5.1

1	2	3	4	5
12	Загально виробничі витрати всього, у тому числі:			
	витрати на утримання та експлуатацію обладнання			
	витрати, пов'язані з підготовкою та освоєнням виробництва			
13	Інші виробничі витрати			
14	Разом виробнича собівартість (01+02+03+04+05-06+07+08+09+10-11+12+13)			
15	Адміністративні витрати			
16	Витрати на збут			
	Разом повна собівартість (14+15+16)			

2. Розкриття витрат матеріалів та напівфабрикатів							
№	Найменування	Одиниця виміру	За планом		За звітом		
			Кіл-ть	Ціна	Кіл-ть	Ціна	Сума
1	А, Сировина й матеріали						
2	Матеріали (за видами)						
3	Допоміжні матеріали						
4	Інші матеріали						
5	Разом сировина й матеріали						
6	Транспортно-заготівельні витрати						
7	Б, Покупні напівфабрикати та комплектуючі вироби						
8	За видами						

## Таблиця 5.2

ЗАТВЕРДЖУЮ

Генеральний директор

ТОВ «Харпродукт»

« \_\_\_\_\_ » \_\_\_\_\_ 20 \_\_ г.

### Калькуляція

Ім'я виробника: ТОВ «Харпродукт»

Найменування товару Вермішель швидкого приготування «Бистрінка»

60гх104

1 ящ х 104шт

	Сумма в грн.
1. Сировина й матеріали, у тому числі:	
Антиоксидант (ВНТ)	0,022
Рибофлавін (вітамін В2)	0,103
Ароматизатор куряче біле м'ясо	0,695
Ароматизатор петрушка	0,025
Ароматизатор тушкована курка	0,396
Бета-каротин	0,002
Папір Б-2-125-1260 жбк	0,820
Папір Б-3-100-1250 Житомир	0,020
Гексаметафосфат натрію (полифосфат)	0,105
Гідролізований рослинний протеїн	0,083
Глутамат натрію великий	0,831
Інозінат і гуанілат натрію (сіль нуклеотидной кислоти)	0,325
Камедь ксантанова	0,027
Карамель порошок	0,044
Картон КЖ-150-1260	1,471
Клей ПВА	0,004
Краска смешанная	0,024
Крохмаль	0,067
Куркума Індійська	0,320
Лецитин соєвий	0,073
Цибуля зелена кільцями сушена	0,126
Цибуля ріпчаста сушена Українська	0,361

### Продовження таблиці 5.2

Цибуля-порей шматочками сушена	0,046
Олія пальмове тверде	12,467
Олія соняшникова	0,928
Олія рослинне на основі пальмової та кокосової олії	0,016
Морква сушена В'єтнамська	0,174
Мука пшенична 1 сорту	2,190
Мука пшенична в/сорту	9,353
Відходи сировини (макулатура)	-0,001
Перець чорний мелений	0,154
Петрушка сушена	0,071
Пирофосфат натрію (розпушувач)	0,027
Плівка стретч 500x0,017	0,021
Плівка уп верм МВН 60г кур н/о	6,130
Плівка уп олія МВН	1,060
Плівка уп спеції МВН 8ряд кур н/о	0,932
Порошок куриного м'яса	0,005
Цукор пісок	0,223
Селера сушена	0,092
Скотч 66 прозор	0,002
Скотч 990 прозор	0,073
Суміш токоферолів (вітамін Е)	0,007
Сода каустична	0,002
Сіль харчова	0,422
Сіль харчова пил	0,008
Покращувач якості макаронних виробів	0,145
Часник сушений порошок	0,256
Етикетка для ящика Верма МВН 6 / п 60гх 104 курей н / о	0,017
Разом сировини та матеріалів	40,769
2. Заробітна плата	5,236
3. ЄСВ	1,837
4. Загальновиробничі витрати	11,031
5. Амортизація	1,073
Виробнича собівартість	59,947
Адмін. витрати, Витрати на збут	18,40
Повна собівартість	78,35
Відпускна ціна	91,52

Генеральний директор

Головний бухгалтер

## ТЕМА 6: ПОЗАМОВНИЙ МЕТОД ОБЛІКУ ВИТРАТ ТА КАЛЬКУЛЮВАННЯ СОБІВАРТОСТІ

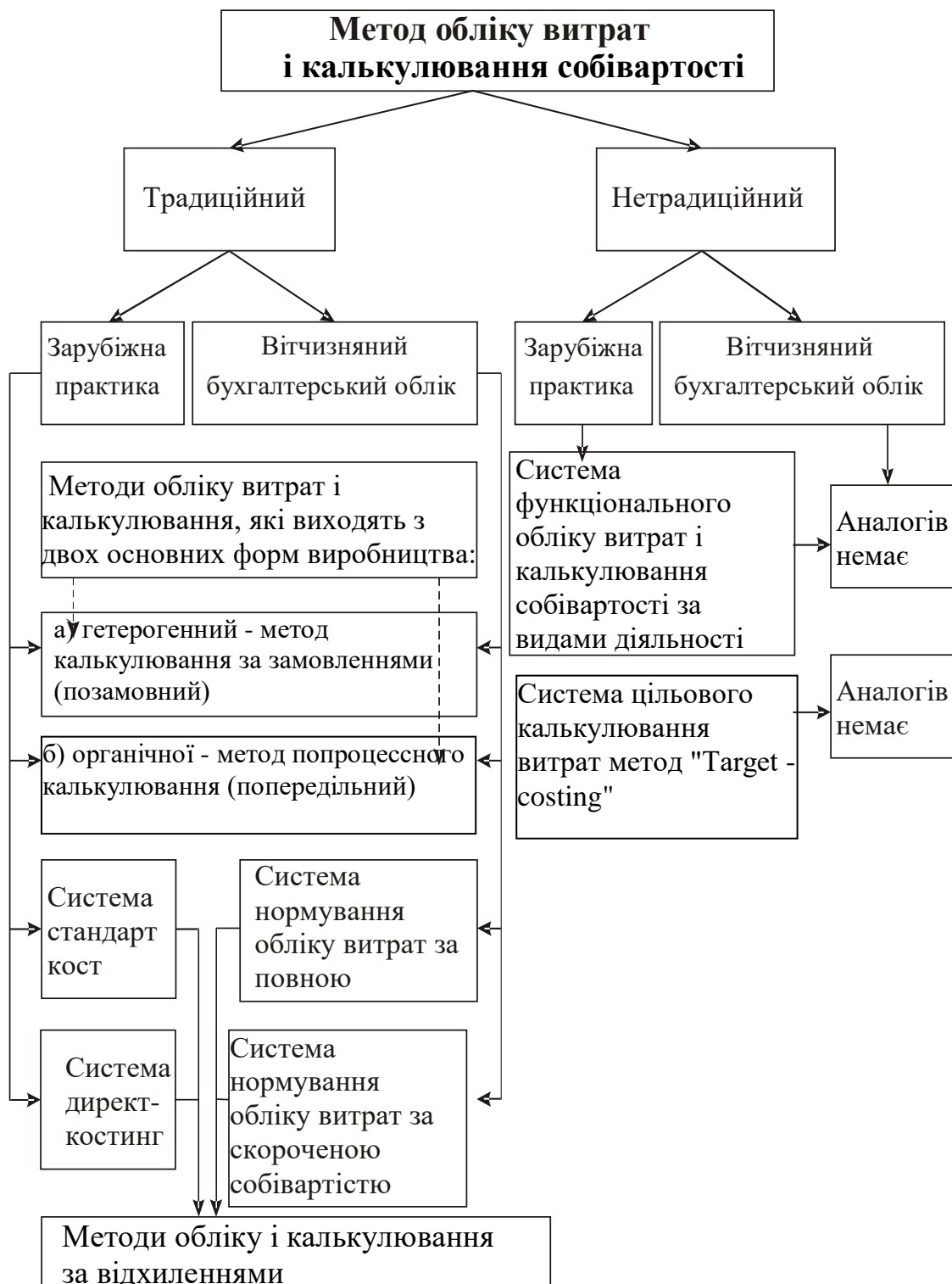

**Рисунок 6.1 - Класифікація методів обліку витрат і калькулювання собівартості в інформаційній системі управління**

**Таблиця 6.1.**

**Ознаки відмінностей позаказного і попередільного методів  
калькулювання собівартості**

Ознаки	Позаказний метод	Попередільний метод
1	2	3
Тип виробництва	Індивідуальне і дрібносерійне виробництва	Масове і серійне виробництва
Об'єкт обліку та калькулювання	Виробниче замовлення, що відкривається для виготовлення виробу, серії виробів, частини виробів, окремої роботи і послуги.	Продукція, напівфабрикати технологічних переділів.
Принципові особливості	Індивідуалізація обліку витрат і розрахунок собівартості, при якій всі прямі витрати групуються в аналітичному обліку в суворій відповідності з відкритими замовленнями.	Виробничі процеси або групи, які створюють переділи, кожен з яких закінчується випуском продукту - напівфабрикату, який може бути переданий для подальшої обробки або реалізований.
Період, за котрий відбувається калькулювання	Період виготовлення замовлення. Калькуляційний період збігається з періодом виробництва, отже позаказний метод - це метод неперіодичного калькулювання.	Календарний проміжок часу - день, декада; місяць, квартал.
Вплив залишків минулих періодів	Відсутнє	Існує

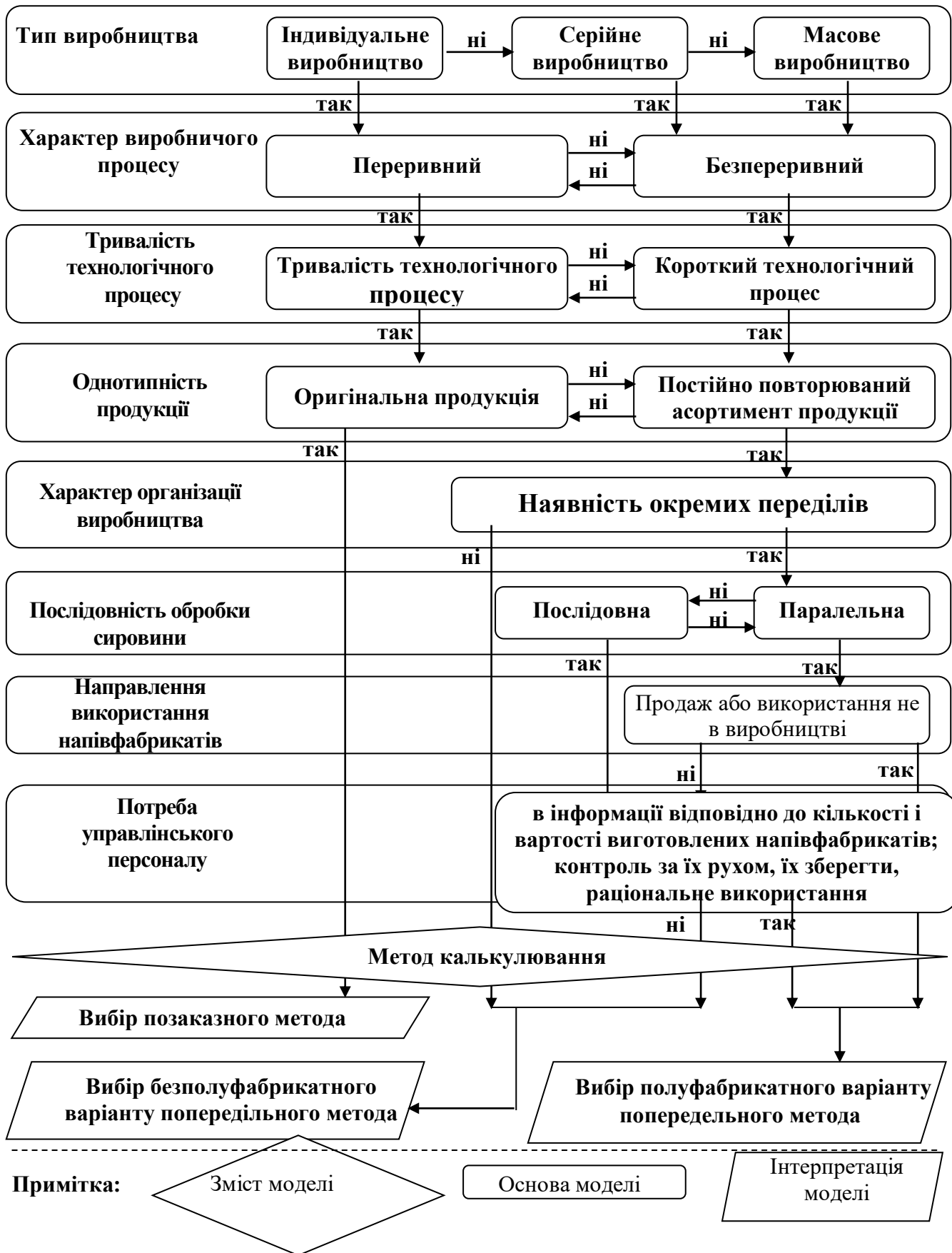

**Рисунок 6.2. Вибір позаказного або попередільного методу калькулювання в економіко - математичному управлінському моделюванні**

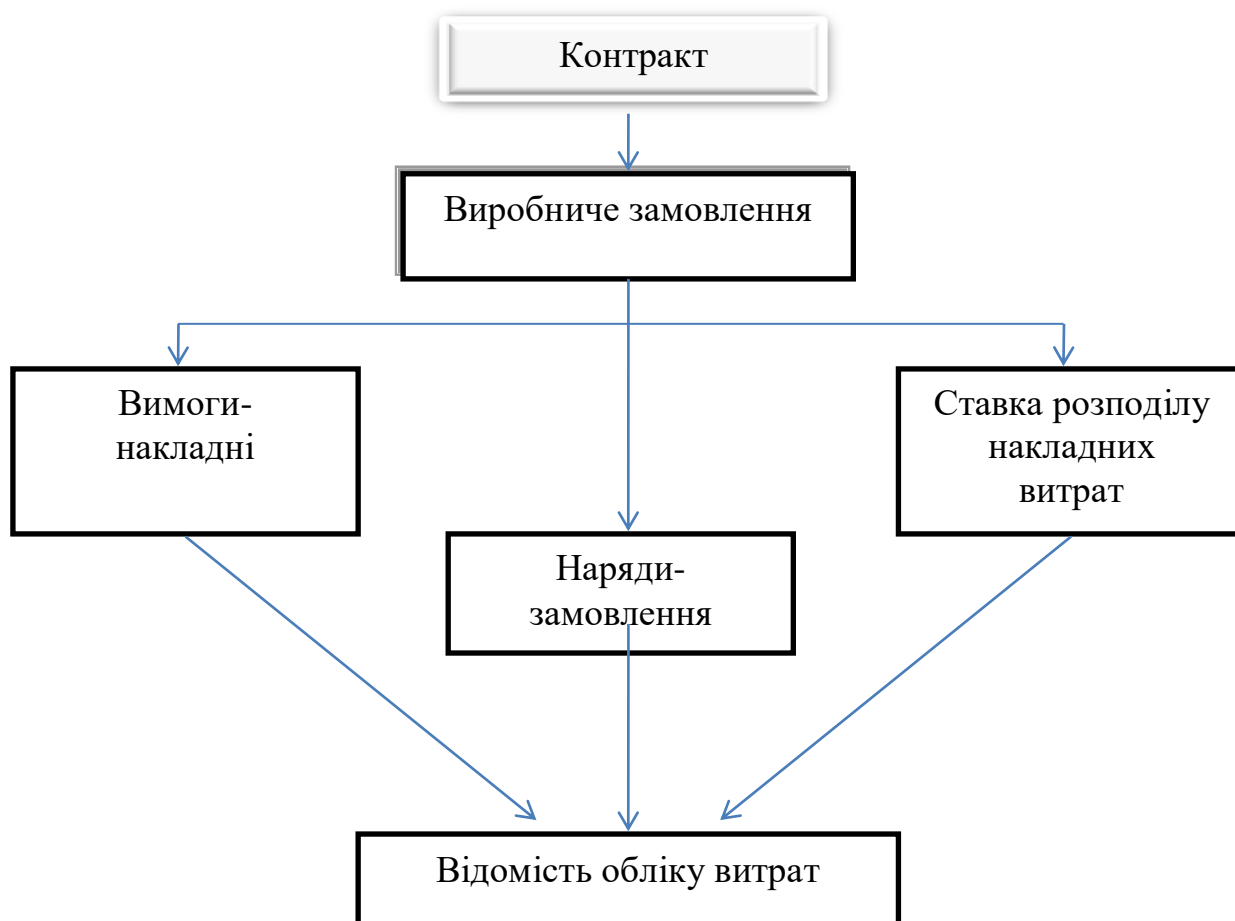

**Рисунок 6.3 – Схематическая структура документопотока в умовах калькулювання за замовленнями**

**Таблиця 6.2.**

**Відомість обліку витрат**

Статті витрат	Замовлення			Всього
	245	246	247	
1. Прямі матеріальні витрати	830	1020	610	2460
2. Пряма заробітна плата виробничих робітників (у т.ч. всі обов'язкові відрахування)	490	560	700	1750
3. Виробничі накладні витрати (у т.ч. витрати на утримання та експлуатацію обладнання)	735	840	1050	2625
<b>Всього:</b>	2055 <sub>46</sub>	2420	2360	6835

## Таблиця 6.3

### Звітна калькуляція замовлень

Звітна калькуляція замовлень: № 245, № 247

Найменування виробу: Насос АП 71-200

Кількість випуску: 4

Калькуляційна одиниця: шт.

№	Найменування статей калькуляції	Всього витрат за замовленням	001	002	003	004
1	2	3	4	5	6	7
01	Сировина та матеріали	830	207,50	207,50	207,50	207,50
		610	152,50	152,50	152,50	152,50
02	Зворотні відходи (віднімаються)	-	-	-	-	-
03	Основна заробітна плата робітників	357,66	89,415	89,415	89,415	89,415
		510,95	127,74	127,74	127,74	127,74
04	Додаткова заробітна плата робітників	-	-	-	-	-
05	Відрахування на соц. страхування	132,34	33,085	33,085	33,085	33,085
		189,05	47,263	47,263	47,263	47,263
06	Витрати на утримання та експлуатацію обладнання	100	25	25	25	25
		180	45	45	45	45
07	Виробничі витрати	635	158,75	158,75	158,75	158,75
		870	217,50	217,50	217,50	217,50
08	Виробнича собівартість	2055,00	513,75	513,75	513,75	513,75
		2360,00	590,00	590,00	590,00	590,00



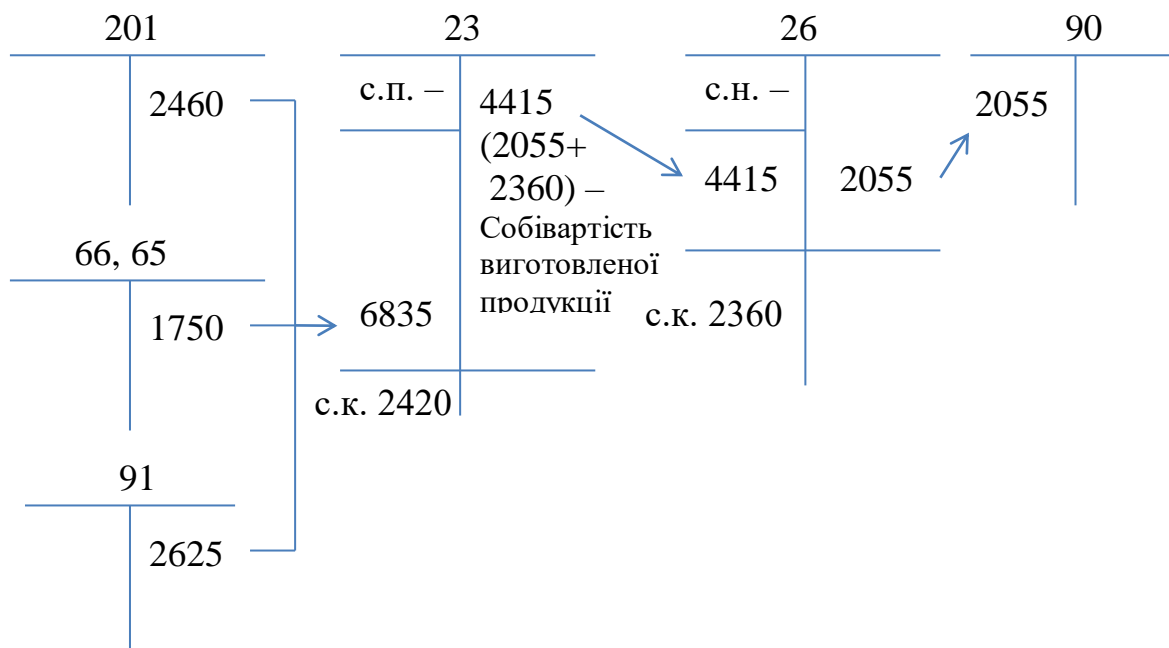

**Рисунок 6.4 – Облік витрат за замовленнями на синтетичних рахунках**

**ТЕМА 7: ПОПРОЦЕСНИЙ (ПОПЕРЕДІЛЬНИЙ)  
МЕТОД ОБЛІКУ ВИТРАТ ТА  
КАЛЬКУЛЮВАННЯ СОБІВАРТОСТІ**

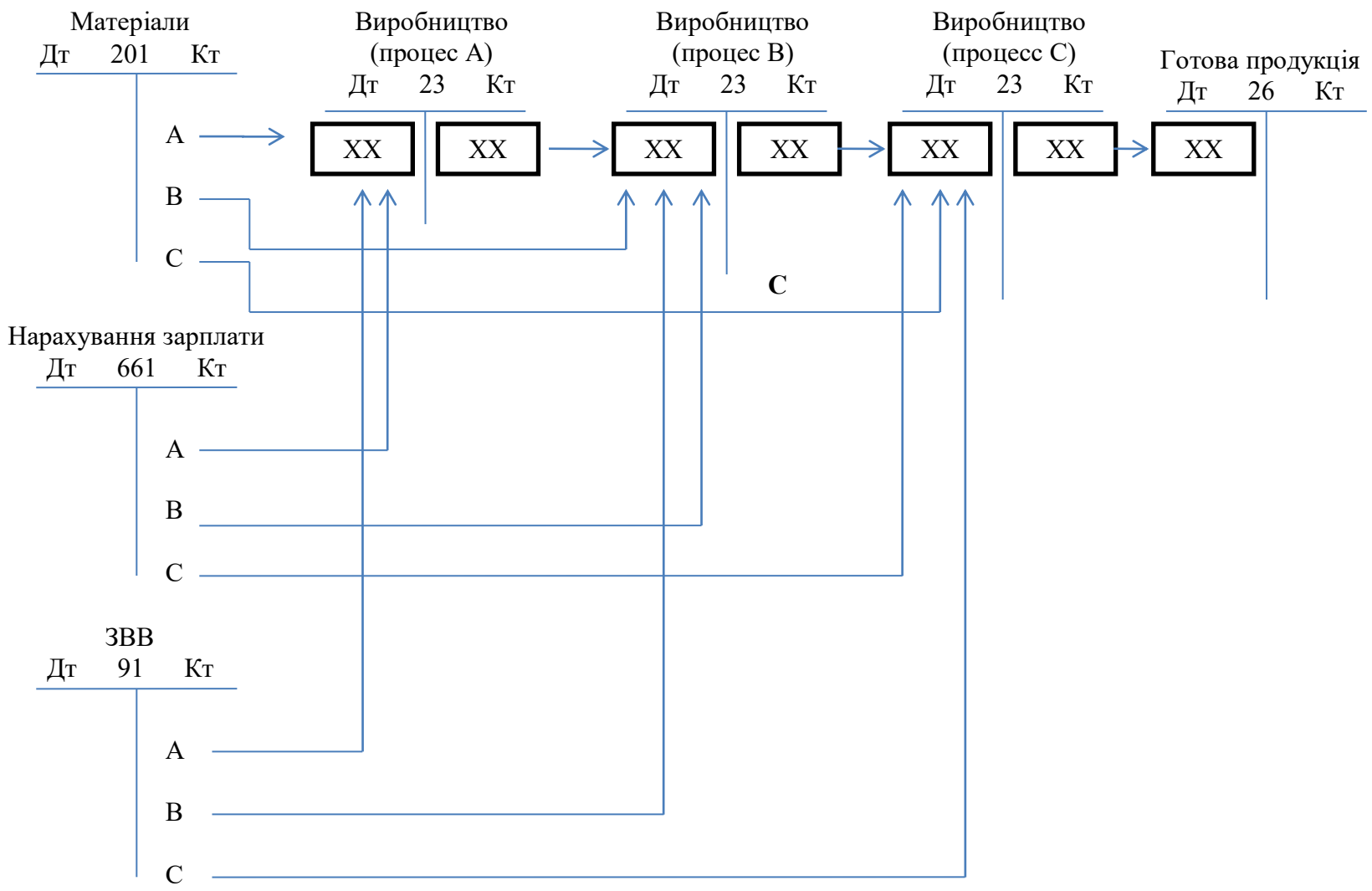

49

**Рисунок 7.1 – Облік витрат в умовах послідовної обробки при попередільному методі**



Рисунок 7.2 – Облік витрат в умовах паралельної обробки при попередільному методі



**Рисунок 7.3 – Алгоритм розрахунку собівартості продукції при попередільному методі в підприємствах України**

Таблиця 7.1

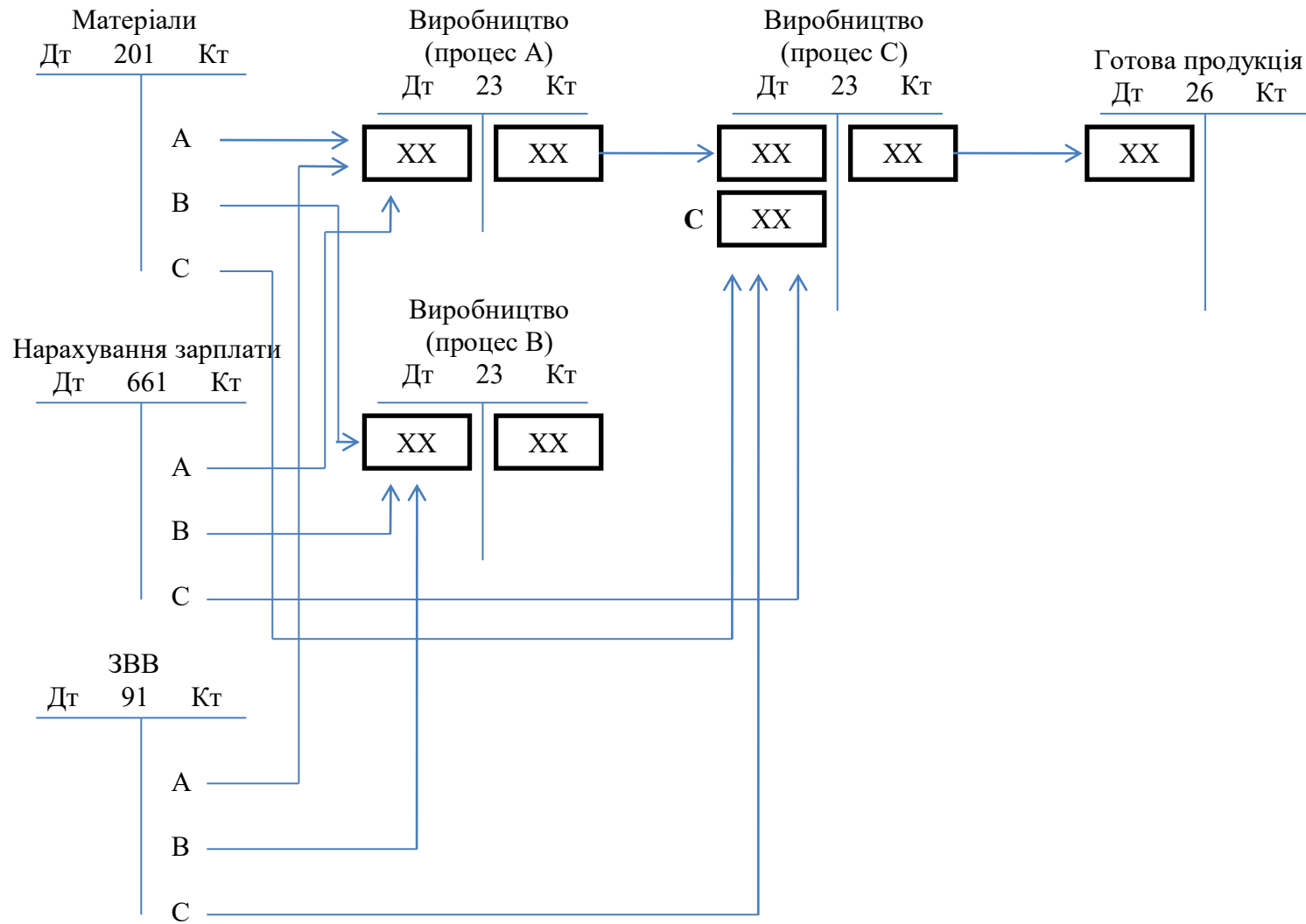
**Вихідна інформація для калькулювання собівартості  
продукції по процесам**

Показники	Процес I			Процес II		
	Кіл-ть од.	% обробки	Σ	Кіл-ть од.	% обробки	Σ
<b>1. Незавершене виробництво на початок місяця:</b>	1000			2000		
- напівфабрикати		-			100	12120
- матеріали		100	2208		50	2000
- заробітна плата		20	252		50	636
- накладні витрати		20	504		50	1272
<b>2. Випуск за місяць</b>	12000			10000		
<b>3. Витрати за місяць</b>						
- напівфабрикати						-
- матеріали			24000			21000
- заробітна плата			14400			7000
- накладні витрати			28800			14000
<b>4. Випуск за місяць</b>	10000			11000		
<b>5. Незавершене виробництво на кінець місяця:</b>	3000			1000		
- напівфабрикати		-			100	
- матеріали		100			50	
- заробітна плата		33,33			50	
- накладні витрати		33,33			50	

Таблиця 7.2

**КАЛЬКУЛЮВАННЯ СОБІВАРТОСТІ ПРОДУКЦІЇ ЗА  
ПРОЦЕСОМ ПРИ ВИКОРИСТАННІ МЕТОДА  
СЕРЕДНЬОЗВАЖЕНОЇ СОБІВАРТОСТІ  
1 ПРОЦЕС**

Показники	Матеріали	Заробітна плата	Накладні витрати	Всього
<b>1. Еквівалент продукції:</b> готова продукція	10000	10000	10000	
Залишок на кінець:	(3000 од.)			
100%	3000			
33,33%		1000	1000	
Всього:	13000	11000	11000	
<b>2. Визначення виробничих витрат НЗВ<sub>0</sub> (1000)</b>	2208	252	504	2964
Виробничі витрати протягом місяця	24000	14400	28800	67200
Всього:	26208	14652	29304	70164
<b>3. Собівартість еквівалентної одиниці продукції</b>	2,016	1,332	2,664	6,012

Таблиця 7.3

**2 ПРОЦЕС**

Показники	Н/ф	Матеріали	Заробітна плата	Накладні витрати	Всього
<b>1. Еквівалент продукції:</b> готова продукція	11000	11000	11000	11000	X
Незавершене виробництво на кінець місяця:	(1000 од.)				
100%	1000				
50%		500	500	500	X
Всього:	12000	11500	11500	11500	X
<b>2. Виробничі витрати НЗВ<sub>0</sub></b>	12120	2000	636	1272	16028
Виробничі витрати протягом місяця	60120	21000	7000	14000	102120
Всього:	72224	23000	7636	15272	118148
<b>3. Собівартість еквівалентної одиниці продукції</b>	6,020	2,000	0,664	1,328	10,012

Таблиця 7.4

**КАЛЬКУЛЮВАННЯ СОБІВАРТОСТІ ПРОДУКЦІЇ ЗА  
ПРОЦЕСОМ ПРИ ВИКОРИСТАННІ МЕТОДА ФІФО**

**ПРОЦЕС 1**

Показники	Матеріальні витрати	Трудові витрати	Накладні витрати	Всього
<b>1. Еквівалент продукції:</b> готова продукція	10000	10000	10000	X
«-» НЗВ <sub>0</sub>	1000	200	200	
«+» НЗВ <sub>1</sub>	3000	1000	1000	
<b>Всього:</b>	12000	10800	10800	
<b>2. Виробничі витрати</b>	24000	14400	28800	67200
<b>3. Собівартість еквівалентної одиниці продукції</b>	2	1,333	2,666	6

Таблиця 7.5

**ПРОЦЕС 2**

Показники	Н/ф	Матеріальні витрати	Трудові витрати	Накл. вироб. витрат	Всього
<b>1. Еквівалент продукції:</b> готова продукція	11000	11000	11000	11000	X
НЗВ <sub>0</sub>	2000	1000	1000	1000	
НЗВ <sub>1</sub>	1000	500	500	500	
<b>Всього:</b>	10000	10500	10500	10500	
<b>2. Виробничі витрати</b>	60163	21000	7000	14000	
<b>3. Собівартість еквівалентної одиниці продукції</b>	6,016	2,000	0,667	1,333	10,016

## ТЕМА 8: МАРЖИНАЛЬНИЙ МЕТОД ОБЛІКУ НОРМАТИВНИХ ВИТРАТ Й КАЛЬКУЛЮВАННЯ УСІЧЕНОЇ СОБІВАРТОСТІ

**Таблиця 8.1 – Звіт про прибутки та збитки за системою «директ-костинг»**

№ п/п	Показники	Сума, грн.
1	Об'єм реалізованої продукції	5700
2	Перемінні витрати	3300
3	Маржинальний дохід (стр. 1 – стр. 3)	2400
4	Постійні витрати	1370
5	Чистий прибуток/збиток (стр. 3 – стр. 4)	1030

**Приклад:**

### Вихідна інформація

Дані компанії «Імпульс» за півріччя (період з 1-го по 6-ий місяці):

Ціна реалізації одиниці продукції - 10 грн.

Змінні витрати на одиницю продукції - 6 грн.

Постійні витрати за кожен період - 300 грн.

Нормальна продуктивність оцінюється в 150 одиниць продукції.

Невиробничі витрати - 100 грн.

**Таблиця 8.2**

Показники	1	2	3	4	5	6
Початкові запаси	0	0	30	–	–	30
Об'єм виробництва	150	150	150	150	170	140
Об'єм реалізації	150	120	180	150	140	160
Кінцеві запаси	–	30	–	–	30	10



**Таблиця 8.3**

**Звіт про прибутки та збитки при використанні метода  
калькулювання собівартості з повним включенням витрат**

<b>Показники</b>	<b>1</b>	<b>2</b>	<b>3</b>	<b>4</b>	<b>5</b>	<b>6</b>
Запаси на початок	-	-	240	-	-	240
Виробничі витрати	1200	1200	1200	1200	1360	1120
Запаси на кінець	-	[240]	-	-	[240]	[80]
Собівартість реалізованої продукції	1200	960	1440	1200	1120	1280
Коригування на недолік (надлишок) накладних витрат	-	-	-	-	[40]	20
Сукупні витрати	1200	960	1440	1200	1080	1300
Реалізація	1500	1200	1800	1500	1400	1600
Валовий прибуток	300	240	360	300	320	300
Невиробничі витрати	100	100	100	100	100	100
Чистий прибуток	200	140	260	200	220	200

**Таблиця 8.4**

**Звіт про прибутки та збитки при використанні методу  
калькулювання собівартості за змінними витратами**

<b>Показники</b>	<b>1</b>	<b>2</b>	<b>3</b>	<b>4</b>	<b>5</b>	<b>6</b>
Запаси на початок	-	-	180	-	-	180
Виробничі витрати	900	900	900	900	1020	840
Запаси на кінець	-	180	-	-	180	60
Собівартість реалізованої продукції	900	720	1080	900	840	960
Постійні витрати	300	300	300	300	300	300
Сукупні витрати	1200	1020	1380	1200	1140	1260
Реалізація	1500	1200	1800	1500	1400	1600
Валовий прибуток	300	180	420	300	260	340
Невиробничі витрати	100	100	100	100	100	100
Чистий прибуток	200	80	320	200	160	240

Таблиця 8.5

## Вплив методів калькулювання на фінансовий результат

Співвідношення обсягу виробництва з обсягом реалізації	Обсяг виробництва більше обсягу реалізації	Обсяг виробництва менше обсягу реалізації	Обсяг виробництва дорівнює обсягу реалізації
Вплив на запаси	Збільшення	Зменшення	0
Вплив на прибуток	Прибуток, отриманий при використанні методу калькулювання за змінними витратами менше прибутку з повним включенням витрат	Прибуток, отриманий при використанні методу калькулювання за змінними витратами більше прибутку з повним включенням витрат	Прибуток з повним включенням витрат дорівнює прибутку, отриманої при використанні методу калькулювання за

**Таблиця 8.6**

**Розрахунок прибутку підприємства в розрізі окремих видів  
(При використанні методу калькулювання собівартості  
з повним включенням витрат)**

Показники	Вироби			Всього
	А	В	С	
Кількість реалізованої продукції	5000	6000	2000	13000
Ціна за одиницю	2	5	10	
Виручка від реалізації продукції	10000	30000	20000	60000
Прямі матеріали	4000	15000	10000	29000
Пряма заробітна плата	2000	6000	6000	14000
Виробничі накладні витрати перемінні	1000	1000	2000	4000
Виробничі накладні витрати постійні	2000	2000	3000	7000
Собівартість виробленої продукції	9000	24000	21000	54000
Прибуток (збиток)	1000	6000	-1000	6000

**Таблиця 8.7**

**Аналіз на основі калькулювання собівартості за змінними  
витратами**

Показники	Вироби			Всього
	А	В	С	
Виручка від реалізації продукції	1000	300000	20000	60000
Перемінні витрати	7000	22000	18000	47000
Маржинальний дохід	3000	8000	2000	13000
Постійні витрати	х	х	х	7000
Прибуток	х	х	х	6000
Без виробу С				
Маржинальний дохід	3000	8000	х	11000
Постійні витрати				7000
Прибуток				4000



Рисунок 8.1 – Графік маржинального доходу



Рисунок 8.2 – Графік беззбитковості

## ТЕМА 9: ФУНКЦІОНАЛЬНИЙ МЕТОД ОБЛІКУ ВИТРАТ Й КАЛЬКУЛЮВАННЯ СОБІВАРТОСТІ ЗА ВИДАМИ ДІЯЛЬНОСТІ

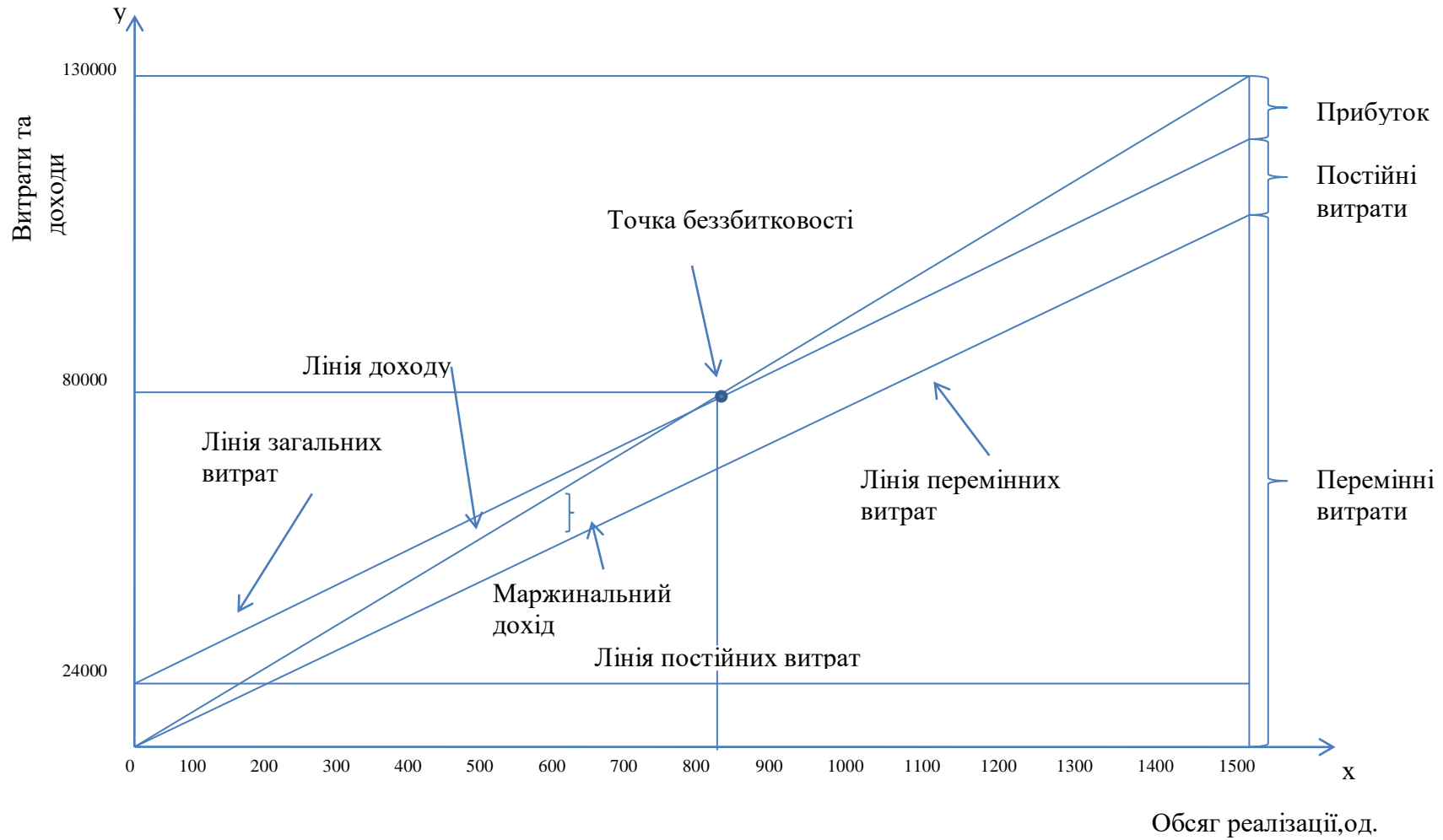

**Рисунок 9.1 – Сутність калькулювання на основі діяльності**

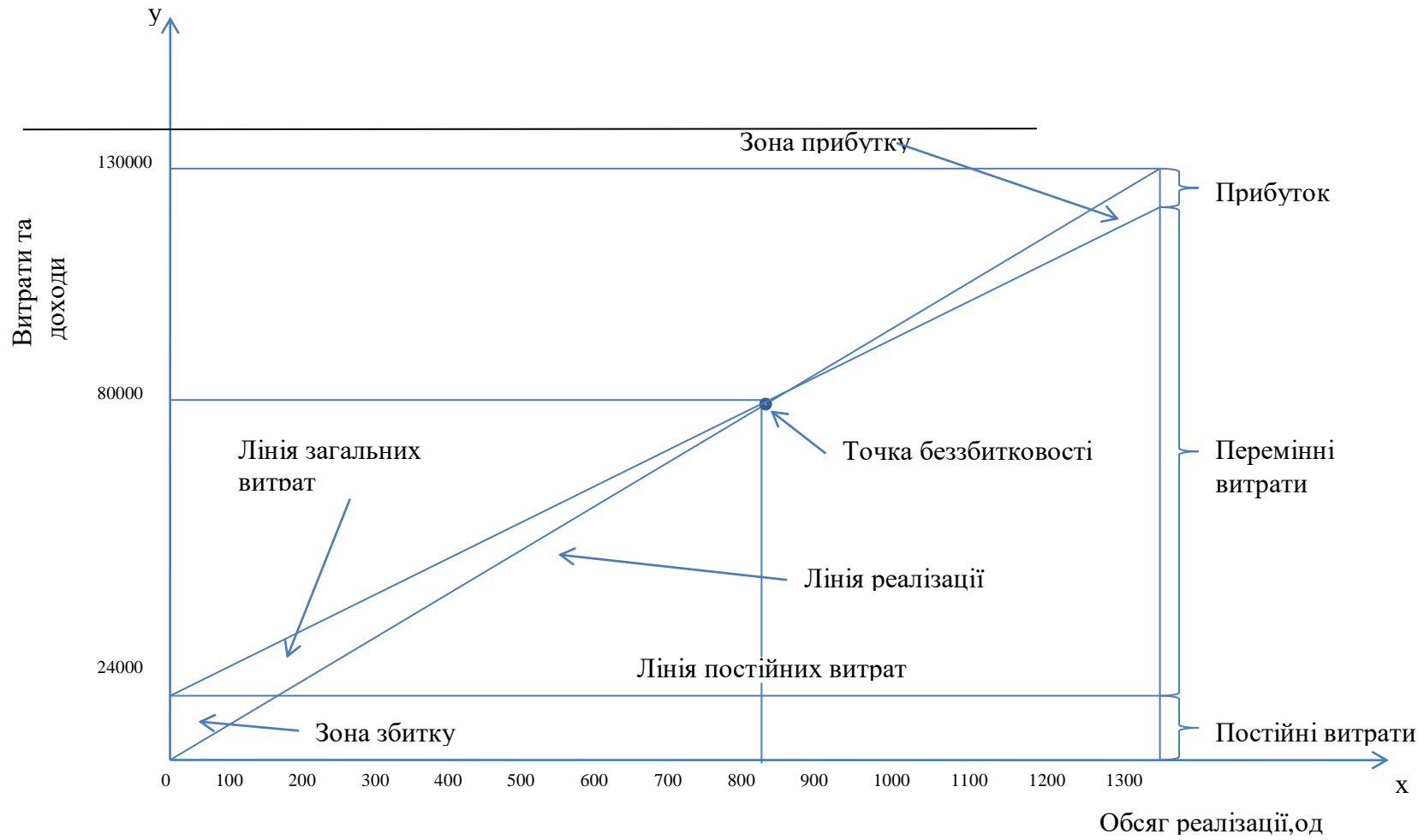
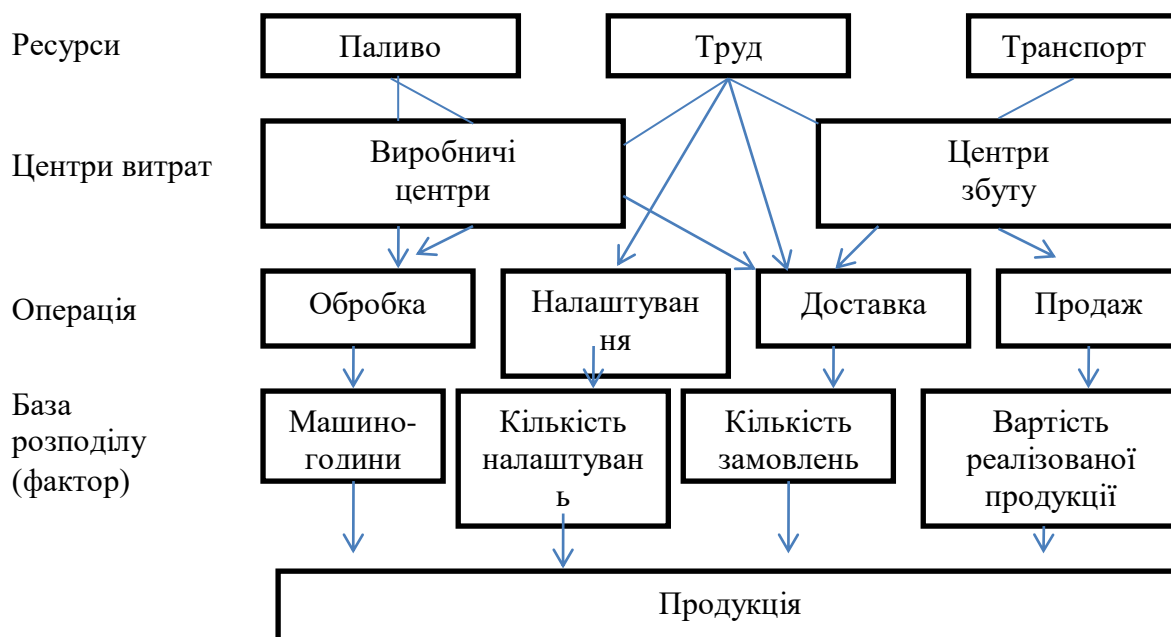
**Таблиця 9.1**

### Фактори витрат для різних видів діяльності

№	Вид діяльності	Фактор витрат
1	<b>Діяльність на рівні одиниці продукції</b>	
	- розкрій матеріалів	- машино-години
	- обробка сировини	- людино-години
	- забезпечення виробництва (пар, енергія)	- кількість продукції
2	<b>Діяльність на рівні партії виробів</b>	
	- зберігання матеріалів	- вага матеріалу
	- складання графіка виробництва	- кількість технологічних стадій
	- налагоджування устаткування	- кількість налаштувань
3	<b>Діяльність на рівні виду продукції</b>	
	- контроль якості	- кількість (або час) перевірок
	- проектування виробництва	- час проектування
4	<b>Діяльність на рівні підприємства</b>	
	- обслуговування офісу	- площа
	- навчання персоналу	- час навчання

Таблиця 9.2

**Вихідні дані для калькулювання собівартості  
на основі діяльності**

Показники	Вироби			Всього
	А	В	С	
Кількість виготовленої та реалізованої продукції, од.	50000	30000	5000	x
Ціна одного виробу в \$	25	30	40	x
<b>Короткострокові змінні витрати на один виріб, \$</b>				
Прямі матеріали	3	2	1	x
Пряма заробітна плата	5	7	3	x
Людино-години на один виріб	2	3	1	x
Машино-години на один виріб	4	2	8	300000
Кількість партій виробів	10	10	16	36
Кількість замовлень	10	15	15	40
Кількість замовників	2	12	16	30
<b>Загальновиробничі накладні витрати (довгострокові змінні)</b>				
Налагодження	x	x	x	180000
Обробка	x	x	x	600000
Пакування	x	x	x	120000
Витрати на збут, \$	x	x	x	180000
Адміністративні витрати, \$				320000

Таблиця 9.3

## Розрахунок витрат на одиницю фактора

Витрати за видами діяльності	Фактори витрат	Витрати на одиницю, у.о.
Короткострокові перемінні витрати		
Прямі витрати	На одиницю	
Пряма зарплата	На одиницю	
Обробка	Машино-годин	$600000 : 300000 = 2$
Довгострокові перемінні витрати		
Налагодження	Кіл-ть партій виробів	$180000 : 36 = 5000$
Пакування	Кіл-ть замовлень	$120000 : 40 = 3000$
Збут	Кіл-ть замовників	$180000 : 30 = 6000$
Адміністрування	Кіл-ть замовлень	$320000 : 40 = 8000$

Таблиця 9.4

**Звіт про прибутки та збитки при використанні методу калькулювання собівартості продукції на основі діяльності по системі «АВС»**

Показники	Вироби			Всього
	А	В	С	
1. Дохід від реалізації	1250000	900000	200000	2350000
2. Короткострокові перемінні витрати:				
- прямі матеріальні витрати	150000	60000	5000	215000
- пряма заробітна плата	250000	210000	15000	475000
- обробка	400000	120000	80000	600000
<b>Всього:</b>	<b>800000</b>	<b>390000</b>	<b>100000</b>	<b>1290000</b>
3. Довгострокові перемінні витрати:				
- наладження	50000	50000	80000	180000
- пакування	30000	45000	45000	120000
- збут	12000	72000	96000	180000
- адміністративні	80000	120000	120000	320000
<b>Разом:</b>	<b>172000</b>	<b>287000</b>	<b>341000</b>	<b>800000</b>
<b>Всього:</b>	<b>972000</b>	<b>677000</b>	<b>441000</b>	<b>2090000</b>
<b>4. Прибуток (збиток)</b>	<b>278000</b>	<b>223000</b>	<b>-241000</b>	<b>260000</b>



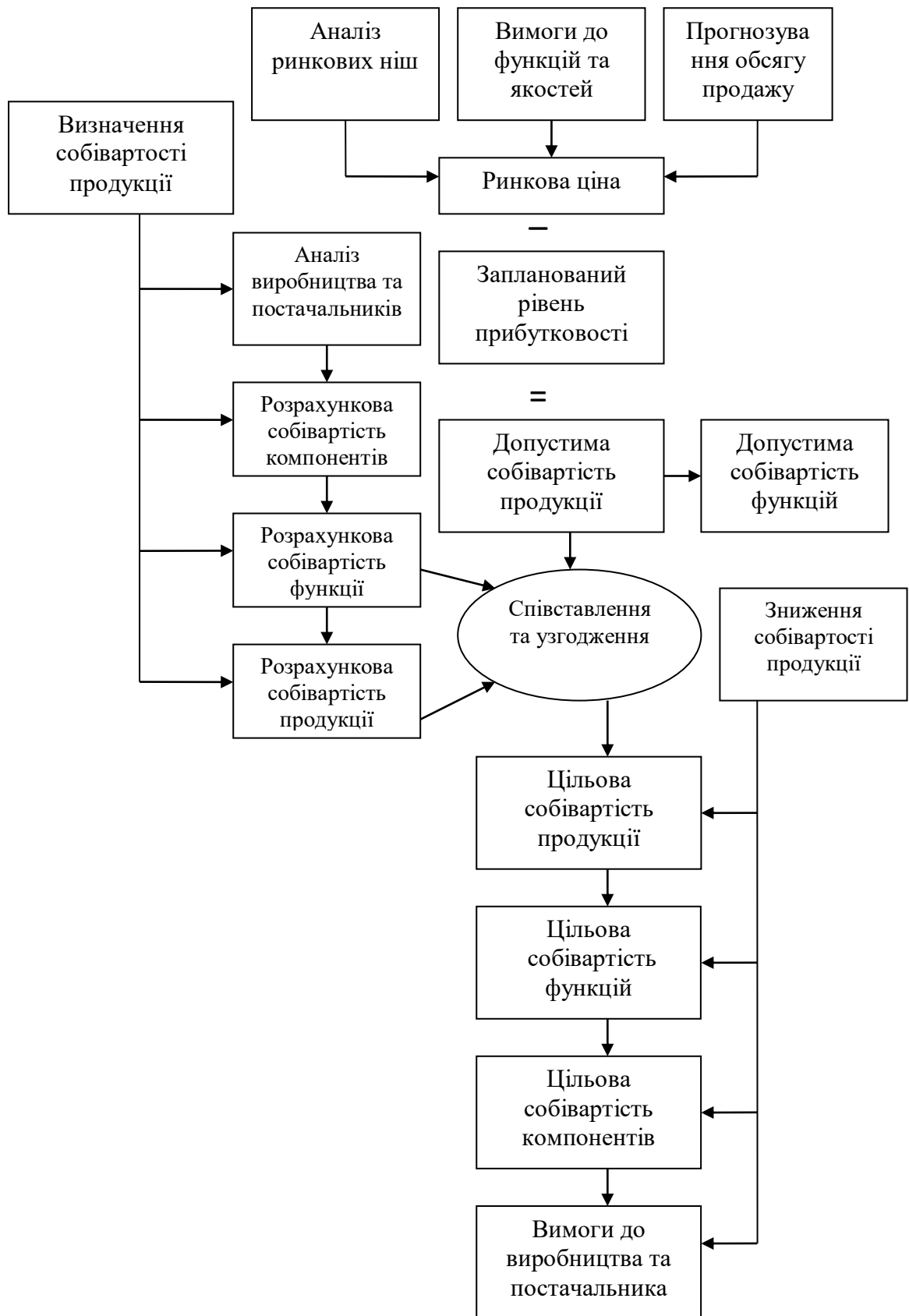

**Рисунок 9.2** Хронологічна послідовність дій в концепції «Target Costing»

## ОСНОВНА ЛІТЕРАТУРА

### *1.1 Законодавча база*

1. Закон України "Про бухгалтерський облік та фінансову звітність" від 16.07.99 №699-ХІУ, з змінами та доповненнями.
2. Положення (стандарт) бухгалтерського обліку 3 "Звіт про фінансові результати": наказ Мінфіна України від 31.03.99 №87.
3. Положення (стандарт) бухгалтерського обліку 9 "Запаси": наказ Мінфіна України від 31.03.99 №87.
4. Положення (стандарт) бухгалтерського обліку 15 "Доход": наказ Мінфіна України від 29.11.99 №290.
5. Положення (стандарт) бухгалтерського обліку 16 "Витрати": наказ Мінфіна України від 31.12.99 №318.
6. Методичні рекомендації по формуванню собівартості продукції (робіт, послуг) в промисловості. Затверджено наказом Державного комітету промислової політики України від 2.02.01 №42.

### *1.2 Основна література*

7. Атамас П. Й. Управлінський облік [Текст] : навчальний посібник / П. Й. Атамас. – К. : Центр учбової літератури, 2009. – 440 с.
8. Голов С.Ф. Управлінський облік. - Київ.: Лібра, 2003. 704 с.
9. Нападовська Л. В. Управлінський облік: підруч. для вузів / Л. В. Нападовська. – 2-ге вид., доопрац. та допов. – К. : Київ. Нац.. торг.-екон. ун-т, 2010. – 648 с.
10. Управлінський облік в інформаційній системі підприємства облік [Текст] : навч. посіб. / І. Б. Чернікова, Л. О. Кирильєва, Д.Д. Шеховоцва, О.О. Кваша, І.С. Коробкіна ; Харк. держ. ун-т харчування та торгівлі. - Х. : Іванченко І.С., 2016. – 209 с.
11. Управлінський облік [Текст] : навч. посіб. / І. Б. Чернікова, Л. О. Кирильєва, А. В. Янчев, О. І. Черніков ; Харк. держ. ун-т харчування та торгівлі. - Х. : [б. в.], 2009. - 247 с.

### *1.3 Додаткова література*

12. Бутинець Ф.Ф. та ін. Бухгалтерський управлінський облік. - Житомир: ЖІТІ, 2000-448с.
13. Вахрушина м.А. Бухгалтерский управленческий учет: Учебник для вузов. М.: ЗАО «Финстатинформ», 2000-533с.
14. Гаценко О.П. Управлінський облік: Навч.посіб. для дистан.навч.: РМОіНУ. -К.: Ун-тет «Україна», 2008. - 259 с.
15. Друри Колин. Управленческий и производственный учет. - М.: ЮНИТИ-ДАНА, 2002-600 с.
16. Карпова Т.П. Управленческий учет: учебник для вузов - М: Юнити,

2000-350с.

17. Козаченко Г. В. Управління затратами підприємства [Текст] : монографія / Г. В. Козаченко, Ю. С. Погорелов, Л. Ю. Хлап'юнов, Г. А. Макухін. – Київ : Лібра, 2007 – 320 с.
18. Кондратова И.Г. «Основы управленческого учета: Учебное пособие.» М.: Финансы и статистика, 2000г. - 160с.
19. Лишиленко О.В. Бухгалтерський управлінський облік: Навчальний посібник. - Київ: Центр навчальної літератури, 2004. – 253
20. Нападовська А.В. Управлінський облік: монографія. - Дніпропетровськ Наука; Освіта, 2000-450с.
21. Огійчук М. Ф. Фінансовий та управлінський облік за національними стандартами: Підручник / М. Ф. Огійчук, В. Я. Плаксієнко, М. І. Беленкова та ін. / За ред. проф. М. Ф. Огійчука. – 6-те вид., перероб. і допов. – К. : Алерта, 2011. – 1042 с.
22. Обліково-аналітичне забезпечення управління: вітчизняний і міжнародний досвід [Текст] : монографія / [за заг. ред. проф. М. Г. Білопольського, О. А. Сизоненко] ; Макіївський економ.-гуманіт. ін-т. – Донецьк, 2014. – 352 с.
23. Организация управленческого учета в торгово-производственных предприятиях: Монография / Л.М. Янчева, А.С. Крутова, В.В. Белявцева. - Харьков: ХГУПТ, 2008. - 169 с: ил.; табл. Библиогр.: 153 найм.
24. Садовська І. Б. Обліково-аналітичне забезпечення прийняття управлінських рішень : монографія / І. Б. Садовська, О. В. Мачулка. – Луцьк : ВНУ, 2010. – 226 с.
25. Санін М. К. Управленческий учет / М. К. Санін // Учебное пособие. – СПб : СПбГУ ИТМО, 2010. – 80 с.
26. Управлінський облік [Текст] : навч. посіб. / І. Б. Чернікова, Л. О. Кирильєва, А. В. Янчев, О. І. Черніков ; Харк. держ. ун-т харчування та торгівлі. - Х. : [б. в.], 2009. - 247 с.
27. Управленческий учет: учебное пособие / под ред. А.Д. Шеремета - М.: ИДФБК - Пресе, 2000-512с.
28. Управленческий учет / под ред. В. Паляя и Р. Вондер Вила. - М.: ИНФРА - М, 1997-480с.
29. Управленческий учет: Учеб. пособие / Под ред. А.Д. Шеремета. - М.: ИД ФБК-ПРЕСС, 2000. -512 с.

#### *1.4 Перелік наочних та інших посібників, методичних вказівок по проведенню конкретних видів навчальних занять.*

30. Робоча програма з дисципліни "Управлінський облік" для спеціальності 6.050106 "Облік та аудит"/ Чернікова І.Б., Кирильєва Л.О., Ковенко М.І. - Харків, 2008.
31. Завдання для практичних занять з курсу "Управлінський облік" Укл.: Чернікова І.Б., Кирильєва Л.О., Толочко А.В., ХДАТОХ,-Харків, 1997.
32. Методические рекомендации для организации самостоятельной

работы студентов специальности 7.050106 по курсу "Управленческий учет" / Сост.: Янчева Л.Н., Гринько А.П., Черникова И.Б., Кирильева Л.А. / ХГАТОП, - Харьков, 1997.

33. Методичні рекомендації за темою "Облік витрат та калькулювання собівартості продукції в системі управлінської бухгалтерії" /Укл.: Чернікова І.Б., Кирильева Л.О., Крутова А.С, Акімова Н.С. / ХДАТОХ. - Харків, 1999.

34. Збірник практичних завдань за курсом "Управлінський облік" для студентів спеціальності 7.050106 "Облік і аудит"/ Укл.: Янчева Л.М., Чернікова І.Б., Кирильева Л.О./ ХДАТОХ, - Харків, 2001.

35. Тести для поточного контролю знань з дисципліни "Управлінський облік" / Укл.: Чернікова І.Б., Кирильева Л.О. / ХДАТОХ. - Харків, 2001 р.

36. Сборник заданий для организации самостоятельной работы студентов по курсу «Бухгалтерский учет в зарубежных странах» / сост. Гринько А.П., Черникова И.Б, Кирильева Л.А. ХГУПТ, - Харьков, 2003г.

37. Контрольные задания для студентов заочного отделения специальности 6.050106 „Учет и аудит”.-Черникова И.Б.,Кирильева Л.А. ХГУПТ, - Харьков, 2004г.

38. Методические рекомендации для организации самостоятельной работы студентов по теме: "Бюджетное планирование в управлении".- Черникова И.Б., Кирильева Л.А., Чумак О.В./ ХГУПТ - Харьков, 2002.

39. Сборник опорных конспектов по теме: «Учет расходов, доходов и финансовых результатов» для студентов специальности 6.050106 «учет и аудит». -Черникова И.Б., Кирильева Л.А., / ХГАПТ- Харьков, 2002.

40. Сборник заданий для организации самостоятельной работы студентов по курсу „Бухгалтерский учет в зарубежных странах" для студентов специальности 6.050106 «Учет и аудит». - Гринько А.П., Черникова И.Б., Кирильева Л.А., / ХГУПТ - Харьков, 2003.

41. Збірник завдань для самостійної роботи студентів з теми „Облік витрат, доходів і фінансових результатів"для студентів спеціальності 6.050106 „Облік і аудит". - Чернікова І.Б., Кирильева Л.О., / Харків, 2003.

42. Тесты для текущего контроля знаний студентов специальности 6.050106 «Учет и аудит» по дисциплине «Управленческий учет» с применением ПВЗМ. -Черникова И.Б., Кирильева Л.А. / ХГУПТ - Харьков, 2004.

43. Управлінський облік. Текст лекцій для самостійного вивчення студентами денного та заочного відділення за спеціальністю 6.050106 «Облік та аудит» / Укл. Кирильева Л.О., Чернікова І.Б., Кордюкова М.І. / Харків : ХДУХТ, 2006.

44. Управлінський облік. Збірник тестів та завдань для студентів спеціальності 6.050106 «Облік та аудит». / Укл. Кирильева Л.О., Чернікова І.Б./ Харків : ХДУХТ, 2006.

Навчальне видання

Склали:

ЧЕРНІКОВА Ірина Борисівна  
КИРИЛЬЄВА Людмила Олексіївна  
ШЕХОВЦОВА Дарія Дмитрівна

**ВІЗУАЛЬНИЙ СУПРОВІД**  
дисципліни

**УПРАВЛІНСЬКИЙ ОБЛІК**

ДЛЯ СТУДЕНТІВ НАПРЯМУ ПІДГОТОВКИ 071 "ОБЛІК І ОПОДАТКУВАННЯ",  
073 "МЕНЕДЖМЕНТ ", 181 «ХАРЧОВІ ТЕХНОЛОГІЇ»

Підписано до друку \_\_\_\_\_ р. Формат 60x84 1/16 Папір офсет. Друк офсет.  
Умов. друк с. 3,84 Навч.-вид. с. 3,3 умов. фабр. фарба 3,8 Тираж 100 экз.  
Замовлення. № \_\_ Безкоштовно.

---

Харківський державний університет харчування та торгівлі  
61051 Харків – 51, вул. Клочківська, 333.

ХДУХТ Харків-51, вул. Клочківська, 333.

